

EW6T836E

SQ	Udhëzimet për përdorim Lavatriçe	2
HR	Upute za uporabu Perilica rublja	34
MK	Упатство за ракување Машина за перење	63
SR	Упутство за употребу Машина за прање рубља	95
SL	Navodila za uporabo Pralni stroj	127



Mirë se vini në Electrolux! Faleminderit që keni zgjedhur pajisjen tonë.



Në përpjekjet tona për të qenë ekologjikë, ne jemi duke reduktuar asetet e letrës dhe po ofrojmë manuale të plota përdorimi në internet. Aksesoni manualin tonë të plotë të përdorimit në electrolux.com/manuals



Merrni këshilla të përdorimit, broshura, informacion për ndreqjen e problemeve, shërbimin dhe riparimin në electrolux.com/support



Blini aksesore, pjesë konsumi dhe pjesë origjinale këmbimi për pajisjen tuaj në electrolux.com/shop

Rezervohet mundësia e ndryshimeve.

PËRMBAJTJA

1. INFORMACIONI I SIGURISË.....	2
2. UDHËZIMET PËR SIGURINË.....	4
3. PËRSHKRIMI I PRODUKTIT.....	7
4. INFORMACIONI TEKNIK.....	8
5. INSTALIMI.....	8
6. PANELI I KONTROLLIT.....	12
7. ÇELËSI PËRZGJEDHËS DHE BUTONAT.....	13
8. PROGRAMET.....	15
9. CILËSIMET.....	19
10. PËRDORIMI I PËRDITSHËM.....	20
11. KUJDESI DHE PASTRIMI.....	23
12. VLERAT E KONSUMIT.....	27
13. UDHËZUES I SHPEJTË.....	28
14. KODET E ALARMEVE DHE DEFEKTET E MUNDSHME.....	32
15. SHQETËSIME MJEDISORE.....	33

1. ⚠ INFORMACIONI I SIGURISË



Përpara fillimit të instalimit dhe përdorimit të kësaj pajisjeje, lexoni me kujdes udhëzimet e dhëna. Prodhuesi nuk është përgjegjës për lëndimet apo dëmet si rezultat i instalimit apo përdorimit të papërshtatshëm. Gjithmonë mbajini udhëzimet në një vend të sigurt dhe ku mund të arrihen lehtë për t'iu referuar në të ardhmen.

1.1 Siguria e fëmijëve dhe personave vulnerabël

- Kjo pajisje mund të përdoret nga fëmijë të moshës 8 vjeç e sipër dhe persona me aftësi të kufizuara fizike, ndijimesh

ose mendore ose që nuk kanë eksperiencë dhe njohuri, nëse këta mbahen nën mbikëqyrje ose udhëzohen për përdorimin e sigurt të pajisjes dhe i kuptojnë rreziqet e përdorimit.

- Fëmijët nga 3 deri në 8 vjeç dhe personat me aftësi të kufizuara shumë të theksuara dhe komplekse duhet të mbahen larg nga pajisja, përveçse kur mbahen nën monitorim të vazhdueshëm.
- Fëmijët më të vegjël se 3 vjeç duhet të mbahen larg nga pajisja, përveçse kur mbikëqyren në mënyrë të vazhdueshme.
- Fëmijët duhet të monitorohen për t'u siguruar se nuk luajnë me pajisjen.
- Mbajeni të gjithë paketimin larg nga fëmijët dhe hidheni atë siç kërkohet.
- Mbajini detergjentet larg fëmijëve.
- Mbajini fëmijët dhe kafshët shtëpiake larg pajisjes, gjatë kohës që dera e saj është e hapur.
- Nëse pajisja ka një mekanizëm për sigurinë e fëmijëve, ai duhet aktivizuar.
- Fëmijët nuk duhet të kryejnë pastrimin dhe mirëmbajtjen e pajisjes pa mbikëqyrje.

1.2 Siguria e përgjithshme

- Kjo pajisje është vetëm për larjen dhe tharjen e rrobave të llojit shtëpiak që lahen në lavatriçe.
- Kjo pajisje është krijuar për përdorim shtëpiak në ambient të brendshëm.
- Kjo pajisje mund të përdoret në zyra, dhoma hoteli, dhoma bujtine, dhoma hoteli rural, si dhe në vende të ngjashme ku përdorimi nuk tejkalon (mesatarisht) nivelet e përdorimit shtëpiak.
- Mos i ndryshoni specifikimet e pajisjes.
- Ngarkesa maksimale e pajisjes është 6 kg. Mos tejkaloni ngarkesën maksimale të çdo programi (referojuni kapitullit "Programet").

- Presioni i punës i ujit në pikën e hyrjes së ujit nga lidhja e daljes duhet të jetë midis 0,5 bar (0,05 MPa) dhe 10 bar (1.0 MPa).
- Vrima e ajrimit në pjesën e poshtme nuk duhet të mbulohet nga tapeti, rrugica apo ndonjë mbulesë tjetër dyshemeje.
- Pajisja duhet të lidhet me furnizimin me ujë duke përdorur kompletin e ri të tubave që vjen me pajisjen ose komplete të tjera të reja tubash të ofruara nga qendra e autorizuar e shërbimit.
- Zorrat e vjetra nuk duhen ripërdorur.
- Për të shmangur rreziqet elektrike, nëse kabloja e energjisë elektrike është e dëmtuar, ajo duhet ndërruar nga prodhuesi, qendra e autorizuar e shërbimit ose persona me kualifikim të ngjashëm.
- Përpara se të kryeni shërbim mirëmbajtjeje, çaktivizoni pajisjen dhe hiqni spinën nga priza.
- Mos përdorni spërkatës me ujë me presion të lartë dhe/ose avull për të pastruar pajisjen.
- Pastrojeni pajisjen me copë të butë e të njomë. Përdorni vetëm detergjente neutrale. Mos përdorni produkte gërryese, materiale të ashpra pastruese, tretës ose objekte metalike.

2. UDHËZIMET PËR SIGURINË

2.1 Instalimi



Instalimi duhet të jetë në përputhje me rregulloret përkatës kombëtare.

- Hiqni të gjithë ambalazhin dhe bulonat e transportit duke përfshirë furçën prej gome dhe distancatorin plastik.
- Mbajini bulonat e transportit në një vend të sigurt. Nëse pajisja do të transportohet në të ardhmen, ata duhet të vendosen për të bllokuar kazanin për të parandaluar dëmtimet e brendshme.
- Gjithmonë bëni kujdes kur e lëvizni pajisjen sepse është e rëndë. Përdorni

gjithnjë doreza sigurie dhe këpucë të mbyllura.

- Ndiqni udhëzimet e instalimit të dhëna me pajisjen.
- Mos instaloni ose mos përdorni një pajisje të dëmtuar.
- Mos e instaloni ose mos e përdorni pajisjen kur temperatura mund të jetë më e ulët se 0°C ose kur ekspozohet ndaj kushteve atmosferike.
- Zona e dyshemesë ku do të instalohet pajisja duhet të jetë e sheshtë, e qëndrueshme, rezistente ndaj nxehtësisë dhe e pastër.
- Sigurohuni që ndërmjet pajisjes dhe dyshemesë të qarkullojë ajër.

- Pasi ta keni vendosur pajisjen në vendin e saj të përhershëm të punës, kontrolloni që të jetë saktësisht e niveluar me ndihmën e një niveli. Nëse jo, rregulloni këmbëzat siç duhet.
- Mos e instaloni pajisjen direkt mbi një piletë në dysheme.
- Mos spërkatni ujë mbi pajisje dhe mos e ekspozoni atë ndaj lagështirës së tepërt.
- Mos e instaloni pajisjen në një vend ku kapaku i pajisjes nuk mund të hapet plotësisht.
- Mos vendosni një enë të mbyllur për të grumbulluar ujin që mund të rrjedhë nën pajisje. Kontaktoni me Qendrën e Autorizuar të Shërbimit për t'u siguruar se cilët aksesore mund të përdoren.

2.2 Lidhja elektrike

PARALAJMËRIM!

Rrezik zjarri dhe goditjeje elektrike.

- PARALAJMËRIM: Kjo pajisje është krijuar për t'u instaluar / lidhur me një lidhje tokëzimi në ndërtesë.
- Përdorni gjithmonë një prizë me tokëzim të instaluar mirë.
- Sigurohuni që parametrat në pllakën e specifikimeve të përkojnë me vlerat elektrike të rrjetit elektrik.
- Mos përdorni përshtatës me shumë spina dhe kablllo zgjatuese.
- Sigurohuni që të mos dëmtoni spinën ose kabllon. Nëse kabllloja elektrike duhet ndërruar, kjo duhet të kryhet nga qendra jonë e autorizuar e shërbimit.
- Futeni spinën në prizë vetëm në fund të instalimit. Sigurohuni që rrjeti elektrik të jetë i arritshëm pas instalimit.
- Mos e prekni kabllon elektrike apo spinën me duar të lagura.
- Mos e shkëputni pajisjen duke tërhequr kabllon elektrike. Tërhiqeni gjithmonë nga spina.

2.3 Lidhja e shkarkimit të ujit

- Uji i hyrjes nuk duhet të kalojë 25 ° C.
- Mos u shkaktoni dëmtim tubave të ujit.
- Përpara lidhjes me tuba të rinj, tubat që nuk janë përdorur për një kohë të gjatë, aty ku janë kryer punime riparimi ose janë vendosur pajisje të reja (sahate uji, etj.),

lëreni ujin të rrjedhë derisa të jetë i kthjellët dhe i pastër.

- Sigurohuni që të mos ketë rrjedhje të dukshme uji gjatë dhe pas përdorimit të parë të pajisjes.
- Mos përdorni zorrë zgjatuese nëse zorra e hyrjes së ujit është tepër e shkurtër. Kontaktoni me Qendrën e Autorizuar të Shërbimit për zëvendësimin e zorrëve të hyrjes së ujit.
- Gjatë shpaktimit të pajisjes, ka mundësi të shihni të derdhet ujë nga zorra e shkarkimit. Kjo ndodh për shkak të testimit të pajisjes me ujë në fabrikë.
- Ju mund ta zgjasni zorrën e kullimit në maksimumi 400 cm. Kontaktoni Qendrën e Autorizuar të Shërbimit për zorrën tjetër të kullimit dhe zgjatimin.
- Sigurohuni që rubineti të jetë i arritshëm pas montimit.
- Mbylleni rubinetin e ujit pas çdo përdorimi të pajisjes.

2.4 Përdorimi

PARALAJMËRIM!

Rrezik plagosjeje, goditjeje elektrike, zjarri, dëgjieje ose dëmtimi të pajisjes.

- Ndiqni udhëzimet e sigurisë në ambalazhin e detergjentit.
- Mos vendosni produkte që marrin flakë ose sende të lagura me produkte të ndezshme brenda, pranë pajisjes ose mbi të.
- Mos lani pëlhura që janë të ndotura shumë me vajra, graso apo substanca të tjera vajore. Mund të dëmtojë pjesët prej gome të pajisjes. Lajini paraprakisht me dorë këto pëlhura përpara se t'i ngarkoni në pajisje.
- Mos përdorni aroma rrobash për të shmangur rrezikun e dëmtimit të pjesëve plastike dhe prej gome të pajisjes.
- Sigurohuni që të keni hequr të gjitha objektet metalike nga rrobat.

2.5 Shërbimi

- Për të riparuar pajisjen kontaktoni me qendrën e autorizuar të shërbimit. Përdorni vetëm pjesë rezervë origjinale.
- Ju lutemi vini re se vetëriparimi ose riparimi joprofesional mund të ketë pasoja

sigurie dhe mund të zhvlerësojë garancinë.

- Pjesët e mëposhtme të këmbimit janë të disponueshme për të paktën 10 vjet pas daljes nga qarkullimi të modelit: motori dhe karbonçinat e motorit, transmisioni mes motorit dhe kazanit, amortizatorët dhe sustat, kazanit i larjes, grupi i pasmë i kazanit dhe kushinetat përkatëse, ngrohësit dhe elementet e ngrohjes, duke përfshirë pompat e nxehtësisë, tubacionet dhe pajisjet përkatëse duke përfshirë zorrët, valvulat, filtrat dhe bllokuesit e ujit, qarqet elektrike, ekranet elektrike, çelësat e presionit, termostatet dhe sensorët, softuerët dhe firmuerët duke përfshirë softuerin e rivendosjes, derën, menteshën dhe guarnicionet e derës, guarnicionet e tjera, grupin e kyçjes së derës, mjetet periferike plastike si p.sh. foletë e detergjentit. Afati mund të jetë më i gjatë në vendin tuaj. Për informacion të mëtejshëm, vizitoni faqen tonë të internetit.
- Ju lutemi vini re se disa nga këto pjesë këmbimi janë të disponueshme vetëm për riparuesit profesionistë, dhe se jo të gjitha pjesët e këmbimit u përshtaten të gjitha modeleve.

- Në lidhje me llambat brenda produktit dhe llambat e pjesëve të këmbimit të shitura veçmas: Këto llamba janë prodhuar për kushte ekstreme fizike në pajisjet elektroshtëpiake, si p.sh. temperaturë, dridhje, lagështirë, ose janë prodhuar për të sinjalizuar informacion rreth statusit të përdorimit të pajisjes. Ato nuk janë prodhuar për t'u përdorur në aplikacione të tjera dhe nuk janë të përshtatshme për ndriçim në ambiente shtëpiake.

2.6 Eliminimi i pajisjes

PARALAJMËRIM!

Rreziku i lëndimit ose mbytjes.

- Shkëputeni pajisjen nga rrjeti i furnizimit me energji dhe ai me ujë.
- Priteni kabllon e rrjetit elektrik pranë pajisjes dhe hidheni atë.
- Hiqni kapësen e derës për të parandaluar ngecjen e fëmijëve dhe të kafshëve shtëpiake brenda kazanit.
- Hidheni pajisjen në përputhje me kërkesat lokale për hedhjen e pajisjeve mbeturina elektrike dhe elektronike (WEEE).

3. PËRSHKRIMI I PRODUKTIT

3.1 Pamje e përgjithshme e pajisjes

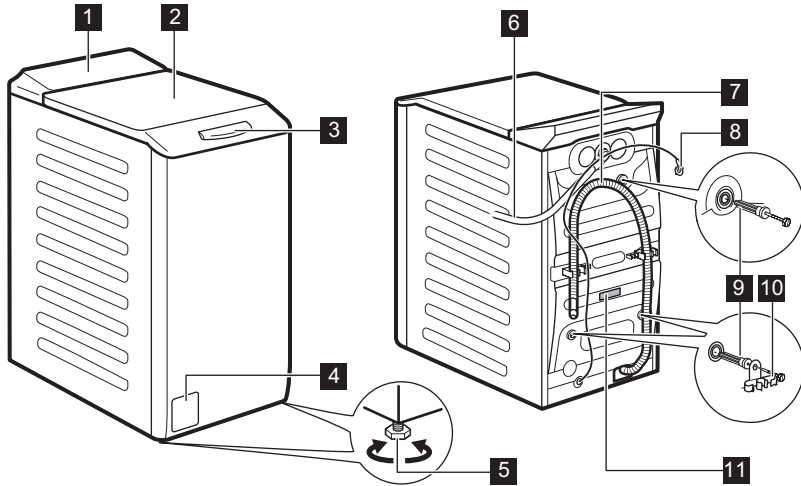

- 1** Paneli i kontrollit
- 2** Kapaku
- 3** Doreza e kapakut
- 4** Filtri i pompës së shkarkimit
- 5** Këmbët për nivelimin e pajisjes
- 6** Tubi i futjes së ujit

- 7** Tubi i shkarkimit
- 8** Kabloja e furnizimit me energji
- 9** Bulonat e transportit
- 10** Suporti i tubit
- 11** Etiketa e specifikimeve

Informacioni për regjistrimin e produktit.

Pllakëza e specifikimeve tregon emrin e modelit (A) , numrin e produktit (B), parametrat elektrikë (C) dhe numrin e serisë (D).

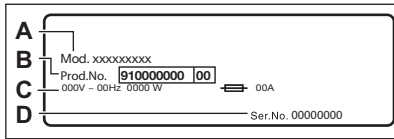

Etiketa e informacionit tregon emrin e modelit (A), numrin e produktit (B) dhe numrin e serisë (C).

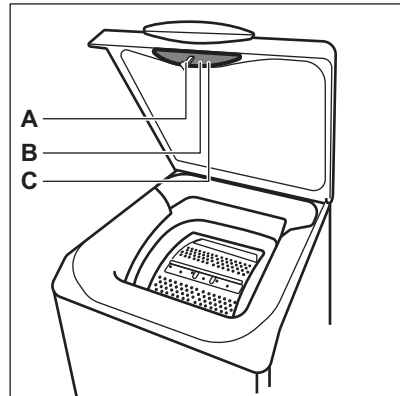

4. INFORMACIONI TEKNIK

Përmasat	Gjerësia / Lartësia / Thellësia totale	39,7 cm /90,8 cm /59,9 cm
Lidhja elektrike	Tensioni Overall power Fuse Frekuenca	230 V 2100 W 10 A 50 Hz
Niveli i mbrojtjes kundër hyrjes së grimcave të ngurta dhe lagështisë i siguruar prej mbulesës mbrojtëse, përveç rasteve kur pajisjet e voltazhit të ulët nuk kanë mbrojtje nga lagështia		IPX4
Presioni i furnizimit me ujë	Minimal Maksimal	0.5 bar (0.05 MPa) 10 bar (1.0 MPa)
Furnizimi me ujë ¹⁾		Ujë i ftohtë
Ngarkesa maksimale	Të pambukta	6 kg

¹⁾ Lidhjeni zorrën e ujit me një rubinet me 3/4" filetim.

5. INSTALIMI

PARALAJMËRIM!

Referojuni kapitujve për sigurinë.

5.1 Shpaketimi dhe pozicionimi

1.

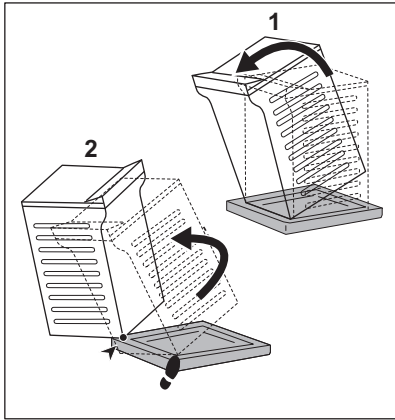

2.

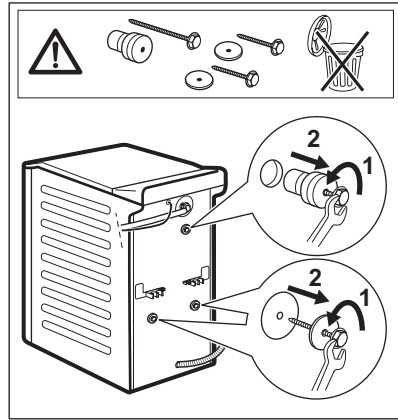

3.

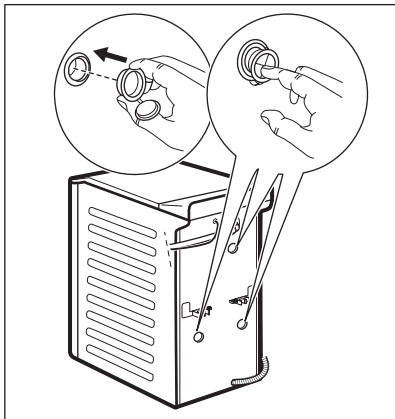

4.

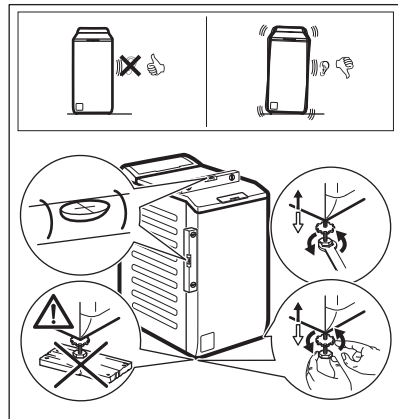

Rregulloni pajisjen saktësisht për të parandaluar dridhjen, zhurmën dhe lëvizjen e pajisjes kur është në punë.

⚠ PARALAJMËRIM!

Mos vendosni materiale prej kartoni, druri ose të ngjashme poshtë këmbëve të pajisjes për të përshtatur nivelin.

i

Sigurohuni se qilimat nuk ndalojnë qarkullimin e ajrit nën pajisje. Kontrolloni që pajisja të mos prekë murin apo pajisje të tjera.

Rekomandojmë ta mbani të gjithë ambalazhin dhe bulonat e transportit për çdo rast kur ju duhet ta transportoni pajisjen.

5.2 Zorra e futjes së ujit

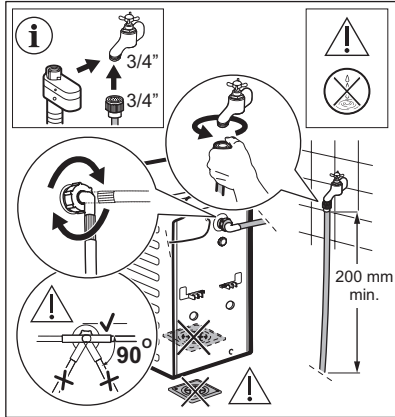

Aksesorët që keni marrë bashkë me pajisjen mund të variojnë në varësi të modelit.



Sigurohuni që zorrët të mos kenë dëmtime dhe që të mos ketë rrjedhje nga vendet e bashkimit. Mos përdorni zorrë zgjatuese nëse zorra e hyrjes së ujit është tepër e shkurtër. Kontaktoni qendrën e servisit për informacion mbi zëvendësimin e zorrës së furnizimit.

! PARALAJMËRIM!

Për të zvogëluar forcën anësore, mbani një seksion të drejtë prej të paktën 200 mm të tubit poshtë lidhjes së rubinetit.

Disa modele mund të përmbajnë zorrën e hyrjes me pajisje për ndalimin e ujit. Parandalon çdo rrjedhje në zorrë për shkak të vjetritimit të natyrshëm të saj.

Pjesa e kuqe në dritare tregon këtë problem. Nëse ndodh kjo, mbyllni rubinetin e ujit dhe kontaktoni qendrën e autorizuar të shërbimit për informacion për të zëvendësuar zorrën.

Pjesët e këmbimit mund të ndryshohen pa paralajmërim. Blini aksesorë nga distributori lokal.

5.3 Shkarkimi i ujit

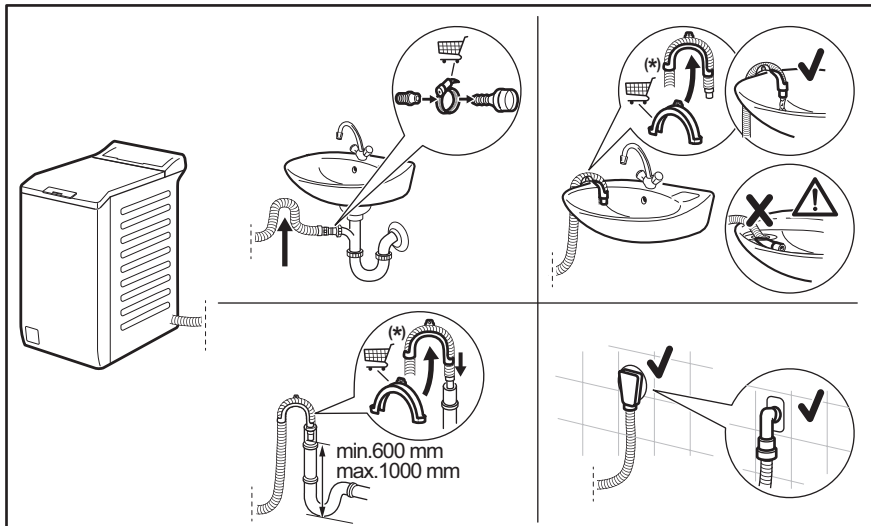



Mund të ndryshohet pa paralajmërim.

Zorra e shkarkimit duhet të qëndrojë në një lartësi jo më të vogël se 600 mm dhe jo më të madhe se 1000 mm.

Ju mund ta zgjasni zorrën e kullimit në maksimumi 4000 mm. Kontaktoni qendrën e autorizuar të shërbimit për zorrën tjetër të kullimit dhe zgjatimin.

5.4 Lidhja elektrike

Në fund të instalimit mund të futni në prizë spinën e pajisjes.

Pllakëza e specifikimeve dhe kapitulli "Të dhënat teknike" tregojnë parametrat e nevojshëm elektrikë. Sigurohuni që të jenë në pajtim me furnizimin kryesor me energji.

Kontrolloni që instalimet elektrike të shtëpisë tuaj mund të durojnë ngarkesën maksimale e parashikuar, duke patur parasysh edhe pajisje të tjera shtëpiake në përdorim

Lidheni pajisjen në një prizë me tokëzim.

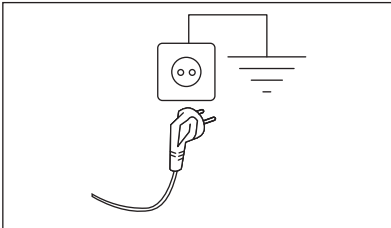

Kabloja e lidhjes me rrjetin duhet të jetë lehtësisht e arritshme pas instalimit të pajisjes.

Për punimet elektrike që nevojiten për instalimin e kësaj pajisjeje, kontaktoni me Qendrën tonë të Autorizuar të Shërbimit.

Prodhuesi nuk mban asnjë përgjegjësi për dëmtime ose lëndime të shkaktuara si pasojë e mosndjekjes së udhëzimeve të mësipërme të sigurisë.

6. PANELI I KONTROLLIT

6.1 Përshkrimi i panelit të kontrollit

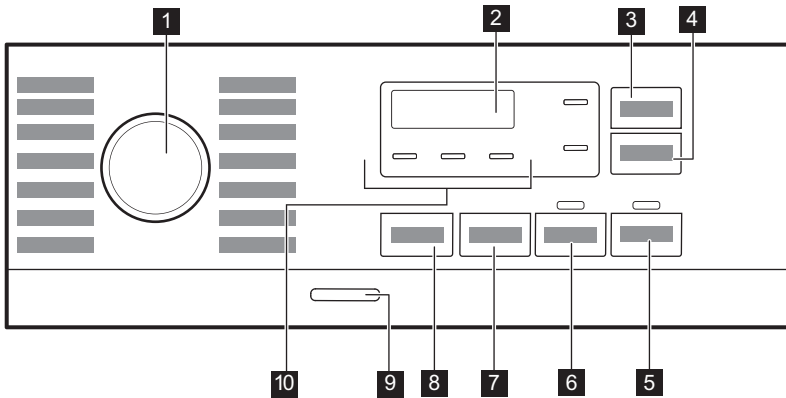

- 1** Çelësi i programeve
- 2** Ekрани
- 3** Butoni me prekje i rregulluesit të kohës
🕒
- 4** Butoni me prekje i shtyrjes së programit
🕒
- 5** Butoni me prekje i nisjes/ndërprerjes ▶||
- 6** Butoni me prekje i paralarjes 📢
- 7** Butoni me prekje i opsioneve të reduktimit të centrifugimit 🌀
- 8** Butoni me prekje i temperaturës 🌡️
- 9** Butoni me shtypje i ndezjes/fikjes ⏻
- 10** Treguesit:
 - Shpëlarje shtesë 🧼⁺
 - Cikli i natës 🌙
 - Ndërprerje e shpëlarjes 📺

6.2 Ekрани

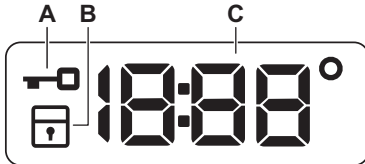

- | | | |
|---|--|--------------------------------------------------------------------------------------------------------------------------------------------------------------------------------------------------------------------------------------------------------------------------------------------------------------------------------------------------------------------------------------------------------------------------------------------------------------------------------------------------------------------|
| A | | Treguesi i kapakut të bllokuar. |
| B | | Treguesi i kyçjes së sigurisë për fëmijët. |
| C | | Treguesi dixhital mund të tregojë: <ul style="list-style-type: none">• Kohëzgjatja e programit (p.sh. 2:40).• Koha e vonesës (p.sh. 2h).• Përfundimi i ciklit (000).• Kodi i paralajmërimit (p.sh. E20).• Temperatura (88°).• Shpejtësia e centrifugimit (1888, treguesi pa centrifugim - - -).• Trguesi i orëve totale të punës të pajisjes. Referojuni seksionit "Numëruesi i orëve të punës" në paragrafin "Cilësimet" për më shumë detaje. |

7. ÇELËSI PËRZGJEDHËS DHE BUTONAT

7.1 Hyrje



Opsionet/funksionet nuk janë të disponueshme për gjithë programet e larjes. Kontrolloni përputhshmërinë midis opsioneve/funksioneve dhe programeve të larjes në "Tabelën e programeve". Një opsion/funksion mund të përjashtojë një tjetër, në këtë rast pajisja nuk ju lejon të vendosni opsione/funksione të papajtueshme.

7.2 Temperaturë

Kur përzgjidhni një program larjeje, pajisja propozon automatikisht një temperaturë të parazgjedhur.

Prekeni këtë buton në mënyrë të përsëritur derisa të shfaqet vlera e dëshiruar e temperaturës në ekran.

Kur ekrani shfaq treguesit , pajisja nuk e ngroh ujin.

7.3 Centrifugë

Kur vendosni një program, pajisja cilëson automatikisht shpejtësinë e parazgjedhur të lejuar të centrifugimit.

Shtypni këtë buton për të caktuar opsione shtesë centrifugimi:

- **Ulni shpejtësinë e centrifugimit.** Ekрани tregon vetëm shpejtësitë e centrifugimit të disponueshme për programin e vendosur.
- **Pa centrifugim - - -** shfaqet në ekran. Vendosni këtë opsion për të çaktivizuar të gjitha fazat e centrifugës. Pajisja kryen vetëm fazën e shkarkimit të programit të zgjedhur të larjes. Vendosni këtë opsion për tekstile shumë delikate. Faza e shpëlarjes përdor më shumë ujë për disa programe larjeje
- **Ndërprerje e shpëlarjes** . Treguesi përkatës ndizet. Nuk është kryer centrifugimi i fundit. Uji i shpëlarjes së fundit nuk do të shkarkohet për të evituar zhubrosjen e rrobave. Programi i larjes përfundon me ujë në kazan.

Kapaku qëndron i kyçur dhe kazani rrotullohet rregullisht për të reduktuar rrudhosjen. Duhet të zbrazni ujin për të hapur kapakun.

Nëse prekni butonin Fillo/Pusho , pajisja kryen një fazë centrifugimi dhe shkarkon ujin.

- **E qetë** . Treguesi përkatës ndizet. Të gjitha fazat e centrifugimit të ndërmjetme dhe përfundimtare anulohen dhe programi përfundon me ujë në kazan. Kjo ndihmon për të reduktuar rrudhosjen. Kapaku qëndron i bllokuar. Kazani rrotullohet rregullisht për të reduktuar rrudhosjen. Duhet të zbrazni ujin për të hapur kapakun. Duke qenë se programi është shumë i heshtur, është i përshtatshëm për t'u përdorur gjatë natës kur disponohen edhe tarifa më të lira për energjinë elektrike. Në disa programe, shpëlarjet kryhen me më shumë ujë.

Nëse prekni butonin Fillo/Pusho , pajisja kryen vetëm fazën e shkarkimit.



Pajisja e zbraz ujin automatikisht pas afro 18 orësh.

7.4 Paralarja

Me këtë opzion mund të shtoni një fazë paralarjeje te një program larjeje.

Treguesi përkatës ndriçon.

- Përdoreni këtë funksion për të shtuar një fazë paralarjeje në 30 °C përpara fazës së larjes. Ky opzion rekomandohet për rrobat e ndotura shumë, veçanërisht nëse përmbajnë rërë, pluhur, baltë dhe grimca të tjera të ngurta.



Ky opzion mund të rrisë pak kohëzgjatjen e programit.

7.5 Kursim kohe

Ky opzion mund të këshillohet për të shkurtuar programin e larjes. Përdorni këtë opzion për artikuj me ndotje normale ose të

lehtë ose artikuj për t'i freskuar. Prekni këtë buton **një herë** për të ulur kohëzgjatjen. Në rast ngarkese më të vogël, prekni këtë buton **dy herë** për të vendosur një program të shpejtë shtesë.

Opsioni është i disponueshëm vetëm me programet në tabelë.

Kohëzgjatja e programit	Cottons	Synthetics	Intense Clean
Më i gjatë	■	■	■
Më e shkurtra	■ 1)	■	■ 1)

1) Ky nivel i opsionit Kursim kohe nuk është i disponueshëm në 90°C.

7.6 Vonesë në nisje

Me këtë opzion mund ta shtyni fillimin e programit deri në një kohë më të të volitshme.

Prekni në mënyrë të përsëritur butonin për të vendosur shtyrjen e kërkuar. Koha rritet me hapa prej 1 ore deri në 20 orësh.

Pas prekjes së butonit Fillo/Pusho , treguesi përkatës ndiizet dhe koha e vonesës dhe pajisja fillon numërimin mbrapsht. Kapaku është i bllokuar.

7.7 Fillo/Pusho

Shtypni butonin Fillo/Pusho  për të filluar, vendosur në pauzë ose ndërprerë një program që është në punë.

7.8 Ndezur/Fikur



Shtypni këtë buton për pak sekonda për të aktivizuar ose çaktivizuar pajisjen. Dëgjohen dy tinguj të ndryshëm gjatë ndezjes ose fikjes së pajisjes.





Ndërsa funksion i Pritjes aktive e çaktivizon automatikisht pajisjen pas disa minutash për të ulur konsumin e energjisë, mund t'ju nevojitet ta aktivizoni sërish pajisjen.

Për më shumë detaje, referojuni paragrafit "Pritja aktive" në kapitullin "Përdorimi i përditshëm".

8. PROGRAMET

8.1 Skica e programeve

Programet Temperatura e parazgjedhur Temperature range	Shpejtësia referencë e centrifugimi t Intervali i shpejtësisë së centrifugimi t (rpm)	Ngarkes a maksim ale	Përshkrimi i programit (Lloji i ngarkesës dhe niveli i ndotjes)
FullWash 45' 30°C - Ftohtë	1300 rpm (1300 - 400)	6 kg	Pëlhuara të përziera, ideale për pambuk me ngjyra dhe sintetike dhe për përdorim të përditshëm me një nivel të ulët ndotjeje. Ky program do të pastrojë në 30°C për vetëm 45 minuta.
Cottons 40°C 90°C - Ftohtë	1300 rpm (1300 - 400)	6 kg	Pëlhuara pambuku të bardha dhe me ngjyra. Ideale për ndotje normale dhe të rëndë.
Synthetics 30°C 60°C - Ftohtë	1200 rpm (1200 - 400)	3 kg	Artikuj sintetikë ose artikuj prej pëlhurash të përziera. Ndotje normale.
Delicates 30°C 40°C - Ftohtë	800 rpm (1200 - 400)	2 kg	Pëlhuara delikate si akrilikët, viskoza dhe pëlhuara të përziera që kërkojnë larje më të butë. Ndotje normale.
Wool/Silk   40°C 40°C - Ftohtë	1200 rpm (1200 - 400)	1,5 kg	Lesh që lahet në makinë larëse, lesh që lahet me dorë dhe pëlhuara të tjera me simbolin e kujdesit «larje me dorë» ¹⁾ .
Rinse	1300 rpm (1300 - 400)	6 kg	Të gjitha tekstilet, përveç të leshtave dhe tekstileve shumë delikate. Program për të shpëlarë dhe për të centrifuguar rrobat. Shpejtësia e parazgjedhur e centrifugimit është ajo që përdoret për programet e pambukut. Reduktoni shpejtësinë e centrifugimit sipas llojit të rrobave. Nëse është e nevojshme, caktoni opcionin Shpëlarje shtesë për të shtuar shpëlarje. Me një shpejtësi të ulët centrifugimi, pajisja kryen shpëlarje delikate dhe centrifugim të shkurtër.
Spin/Drain	1300 rpm (1300 - 400)	6 kg	Për të centrifuguar rrobat dhe për të shkarkuar ujin e kazanit. Të gjitha tekstilet, përveç të leshtave dhe tekstileve delikate.
Intense Clean 60°C 90°C - Ftohtë	1300 rpm (1300 - 400)	6 kg	Veshje të përgjithshme, kominoshet dhe rrobat e punës. Cikël intensiv me një fazë paralarjeje për të hequr papastërtitë dhe ndotjet e ngurta.

Programet Temperatura e parazgjedhur Temperature range	Shpejtësia referencë e centrifugimi t Intervali i shpejtësisë së centrifugimi t (rpm)	Ngarkes a maksim ale	Përshkrimi i programit (Lloji i ngarkesës dhe niveli i ndotjes)
Jeans 30°C 40°C - Ftohtë	800 rpm (1200 - 400)	2 kg	Program special për xhinse me fazë delikate larjeje për të minimizuar zbehjen e ngjyrave dhe shenjat. Për kujdes më të mirë, rekomandohet një ngarkesë e reduktuar.
Sport 30°C 40°C - Ftohtë	1200 rpm (1200 - 400)	3 kg	Artikuj sportivë sintetikë. Ky program është projektuar për të larë butësisht rrobat moderne sportive që përdoren jashtë dhe është gjithashtu i përshtatshëm për rrobat e palestrës, çiklizmit apo vrapimit ose artikuj të ngjashëm.
Duvet 30°C 60°C - Ftohtë	800 rpm (800 - 400)	2 kg	Program i veçantë për batanije sintetike ose me pendë të mbushura poshtë, duvet, mbulesë shtrati etj. Përdorni detergjent delikat të lëngshëm, si detergjent leshi.
Outdoor  30°C 40°C - Ftohtë	1200 rpm (1200 - 400)	2 kg ²⁾ 1 kg ³⁾	<p>Mos përdorni zbutës rrobash dhe sigurohuni që të mos ketë mbetje të zbutësit në shpërndarësin e detergjentit.</p> <p>Veshje për jashtë, teknike, veshje sportive, xhaketa të papërshkueshme nga uji dhe që marrin frymë, xhaketa me shtresë leshi të largueshme ose izolim të brendshëm.</p> <p>Ngarkesa e rekomanduar për rrobat është 2 kg. Ky program mund të përdoret gjithashtu si cikël për rikthimin e papërshkueshmërisë së ujit, projektuar veçanërisht për trajtimin e rrobave me shtresë hidrofobike. Për të kryer ciklin e rikthimit të papërshkueshmërisë së ujit, veproni si vijon:</p> <ul style="list-style-type: none"> • Derdhni detergjentin e larjes në ndarjen . • Derdhni në folenë e zbutësit të rrobave, një restaurues special papërshkueshmërie për roba . • Pakësoni ngarkesën e rrobave në 1 kg. <p>Për të përmirësuar më tej veprimin e restaurimit të papërshkueshmërisë së ujit, thajini rrobat në një tharëse rrobash duke vendosur programin e tharjes Outdoor (nëse disponohet dhe nëse etiketa e rrobave lejon tharjen në tharëse rrobash).</p>
Hygiene  60°C	1300 rpm (1300 - 400)	6 kg	<p>Artikuj të bardhë të pambuktë. Ky program i larjes me performancë të lartë i kombinuar me avuj të avullit, heq më shumë se 99,99% të baktereve dhe viruseve⁴⁾ mbajtja e temperaturës mbi 60 °C gjatë gjithë fazës së larjes; me një veprim shtesë mbi fibrat falë një faze avulli, një faze shpërlarjeje e përmirësuar siguron heqjen e duhur të mbetjeve të detergjentit dhe mikroorganizmave. Ky program siguron gjithashtu zvogëlimin e duhur të poleneve/artikujve alergjentë.</p>

Programet Temperatura e parazgjedhur Temperature range	Shpejtësia referencë e centrifugimit Intervali i shpejtësisë së centrifugimit (rpm)	Ngarkesa maksimale	Përshkrimi i programit (Lloji i ngarkesës dhe niveli i ndotjes)
Eco 40-60 5)	1300 rpm (1300 - 400)	6 kg	Pambuk i bardhë dhe pambuk me ngjyra. Artikuj të ndotur normalisht. Konsumi i energjisë ulet dhe koha e programit të larjes zgjatet, duke siguruar rezultate të mira në larje.

1) Gjatë këtij cikli, kazani rrotullohet ngadalë për të siguruar një larje të butë. Mund të duket sikur kazani nuk rrotullohet ose nuk rrotullohet siç duhet, por kjo është normale për këtë program.

2) Programi i larjes.

3) Programi i larjes dhe faza e papërshkueshmërisë nga uji.



4) I testuar për Staphylococcus aureus, Enterococcus faecium, Candida albicans, Pseudomonas aeruginosa dhe MS2 Bacteriophage në testin e jashtëm të kryer nga Swisstest Testmaterialien AG në vitin 2021 (Raporti i Testit Nr. 202120117).











5) Sipas Rregullores së Komisionit të BE-së 2019/2023 dhe dekretit ukrainas 834/2023, ky program në 40 °C është në gjendje të pastrojë rroba pambuku të ndotura normalisht të deklaruara që mund të lahen në 40 °C ose 60 °C, së bashku në të njëjtin cikël. Temperatura nuk shfaqet dhe nuk duket, vendoset automatikisht.



- Për temperaturën e arritur në rroba, kohëzgjatjen e programit dhe të dhënat e tjera, ju lutemi shikoni kapitullin "Vlerat e konsumit".
- Programet më efikase në lidhje me konsumin e energjisë janë në përgjithësi ato që performojnë në temperatura më të ulëta dhe kohëzgjatje më të gjata.



Përshtatshmëria e opsioneve të programit

Programet	Centrifugë				Paralarja	Vonesë në nisje	Kursim kohe
FullWash 45'	■	■	■	■	■	■	■
Cottons	■	■	■	■	■	■	■
Synthetics	■	■	■	■	■	■	■
Delicates	■	■	■	■	■	■	■
Wool/Silk  	■	■	■	■	■	■	■
Rinse	■	■	■	■	■	■	■

Programet	 Centrifugë					 Paralarja	 Vonesë në nisje	 Kursim kohe
Spin/Drain ¹⁾	■	■					■	
Intense Clean	■	■	■	■	■		■	■
Jeans	■	■	■	■	■		■	
Sport	■	■	■		■	■	■	
Duvet	■	■					■	
Outdoor 	■	■	■		■		■	
Hygiene 	■	■	■		■		■	
Eco 40-60	■		■				■	

1) Vendosni shpejtësinë e centrifugimit. Sigurohuni që është e përshtatshme për llojin e pëlhurës që do të lahet. Nëse vendosni opsionin No Spin, atëherë ofrohet vetëm faza e kullimit.

Detergjentet e përshtatshme për programet e larjes

Programet	Pluhur universal 1)	Lëng universal	Lëng për rroba me ngjyra	Delikate të leshta	Special
FullWash 45'	▲	▲	--	--	--
Cottons	▲	▲	▲	--	--
Synthetics	▲	▲	▲	--	--
Delicates	--	--	--	▲	▲
Wool/Silk 	--	--	--	▲	▲
Intense Clean	▲	▲	▲	--	--
Jeans	--	--	▲	▲	▲
Sport	--	▲	▲	--	▲
Duvet	--	--	--	▲	▲
Outdoor 	--	--	--	▲	▲

Programet	Pluhur universal 1)	Lëng universal	Lëng për rroba me ngjyra	Delikate të leshta	Special
Hygiene 	▲	▲	--	--	▲
Eco 40-60	▲	▲	▲	--	--

1) Në temperaturë më të lartë se 60°C rekomandohet përdorimi i detergjentit pluhur.

-- = Nuk rekomandohet ▲ = Rekomandohet

8.2 Woolmark Premium Wool Care - Blu





Cikli i larjes për të leshtat në këtë makinë është analizuar dhe miratuar nga The Woolmark Company për larjen e rrobave të leshta që mbajnë etiketën për «larje me dorë» nëse produktet lahen sipas udhëzimeve në etiketën e rrobës dhe ato të dhëna nga prodhuesi i kësaj makine larëse. M1145

9. CILËSIMET

9.1 Sinjalet akustike

Kjo pajisje ka sinjale të ndryshme akustike, që veprojnë kur:

- Aktivizoni pajisjen (sinjal i shkurtër i veçantë).
- Çaktivizoni pajisjen (sinjal i shkurtër i veçantë).
- Prekni butonat (tingull klikimi).
- Bëni përzgjedhjen e gabuar (3 tinguj të shkurtër).
- Programi përfundon (sekuencë tingujsh për rreth 1 minutë).
- Programi ka keqfunksionim (sekuencë tingujsh të shkurtër për rreth 5 minuta).



Për të **aktivizuar/çaktivizuar** sinjalet akustike kur përfundon programi, prekni njëkohësisht butonat  dhe  për rreth 2 sekonda.



Nëse çaktivizoni sinjalet akustike, ato vazhdojnë të punojnë kur pajisja ka keqfunksionim.

9.2 Bllokimi për fëmijët

Me këtë opsion mund të parandaloni që fëmijët të luajnë me panelin e kontrollit.



Për të **aktivizuar/çaktivizuar** këtë opsion, mbani të shtypur butonin  derisa  të **ndizet/fiket** në ekran.

Pajisja do të kalojë si parazgjedhje te ky opsion pasi e fikni. Funkzioni i bllokimit për fëmijët mund të mos jetë i disponueshëm për pak sekonda pas ndezjes së pajisjes.

9.3 I përherëshëm Shpëlarje shtesë



Me këtë funksion mund të keni në mënyrë të përherëshme një shpëlarje shtesë kur vendosni një program të ri.

- Për të **aktivizuar/çaktivizuar** këtë opsion, mbani të shtypur butonin  derisa treguesi përkatës  të **ndizet/fiket**.

9.4 Matësi i orëve të punës

Mund të shikoni kohën totale të punës së pajisjes në orë, duke filluar që nga ndezja e parë. Kjo vlerë do të matë kohën e punës së cikleve (nuk përfshin kohën e pushimeve, kohën e shtyrjes së programit). Për të parë këtë vlerë, veproni si vijon:

1. Ndizeni pajisjen duke shtypur butonin: Ndezur/Fikur ①
2. Rrotullojeni çelësin e programeve në cilindro program.
3. Shtypni e mbani butonat ↓ dhe ⌚ për disa sekonda (brenda 10 sekondave pas ndezjes). Pas 10 sekondave, aktivizohet kombinimi i çelësit dhe çaktivizohen sinjalet akustike).
4. Pas 3 sekondash, orët totale të punës së pajisjes tregohen në ekran: p.sh. 1276 orë, ekrani tregon tekstin Hr për 2 sekonda, 12 (mijëra dhe qindra) për 2 sekonda dhe 76 (dhjetëra dhe njësi).



Nëse procedura nuk funksionon (për shkak të ndërprerjes, pozicionit të gabuar të fushës së programit ose kombinimit të gabuar të çelësit), fiken pajisjen dhe përsëriteni sekuencën nga fillimi.

9.5 Rivendosja në gjendje fabrike

Ky funksion lejon të rikthehen opsionet e paracaktuara të fabrikës. Për të **aktivizuar** këtë opsion ndiqni hapat më poshtë:

1. Ndizeni pajisjen duke shtypur butonin ①.
2. Rrotullojeni çelësin e programeve në cilindro program.
3. Shtypni dhe mbani butonat ⌚ dhe ⏏ për disa sekonda (brenda 10 sekondave pas ndezjes). Pas 10 sekondave, aktivizohet kombinimi i çelësit dhe çaktivizohen sinjalet akustike).
4. Ekran do të shfaqë — — — për rreth 5 sekonda.



Nëse procedura nuk funksionon (për shkak të ndërprerjes, pozicionit të gabuar të fushës së programit ose kombinimit të gabuar të çelësit), fiken pajisjen dhe përsëriteni sekuencën nga fillimi.

10. PËRDORIMI I PËRDITSHËM



PARALAJMËRIM!

Referojuni kapitujve për sigurinë.

10.1 Aktivizimi i pajisjes

1. Futni spinën në prizë.
 2. Hapni rubinetin e ujit.
 3. Për të aktivizuar pajisjen shtypni për disa sekonda butonin Ndezur/Fikur ①
- Tingëllon një melodi e shkurtër.

10.2 Mbushja e ngarkesës

1. Hapni kapakun e pajisjes.

2. Shtypni butonin A.

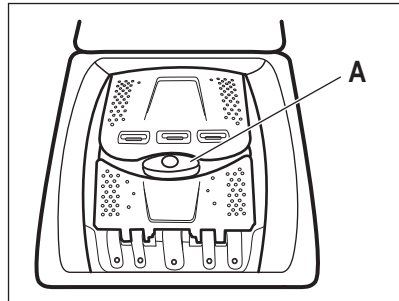

Kazani hapet automatikisht.

3. Vendosni rrobat në kazan, një nga një.
4. Shkundini artikujt përpara se t'i vendosni në pajisje.
5. Mbyllni kazanin dhe kapakun.

KUJDES!

- Sigurohuni të mos fusni shumë rroba në kazan.
- Sigurohuni që asnjë rrobë të mos qëndrojë midis guarnicionit dhe pajisjes dhe ta mbyllni kazanin siç duhet.
- Larja e njollave tepër të ndotura me vaj dhe graso ose përdorimi i parfumeve mund të shkaktojë dëmtim të pjesëve prej gome të pajisjes.

10.3 Ndarjet e detergjentit. Përdorimi i detergjenteve dhe i sulicioneve

1. Matni sasinë e specifikuar të detergjenteve dhe të zbutësit të rrobave.
2. Vendosni detergjentin dhe zbutësin e rrobave te ndarjet e duhura.



Zbatoni gjithmonë udhëzimet që gjeni tek ambalazhi i produkteve detergjente.

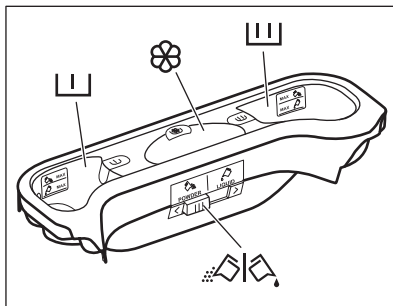

 Ndarja e detergjentit për fazën e paralarjes. Shenjat MAX janë nivelet maksimale të sasisë së detergjentit (pluhur ose lëng).

 Ndarja e detergjentit për fazën e larjes. Shenjat MAX janë nivelet maksimale të sasisë së detergjentit (pluhur ose lëng).

Kutia për aditivët e lëngët (zbutës rrobash, niseshte).



Shenja  është niveli maksimal për sasinë e aditivëve të lëngët.



Kapaku për detergjentin pluhur ose të lëngshëm.

10.4 Detergjent i lëngët ose pluhur

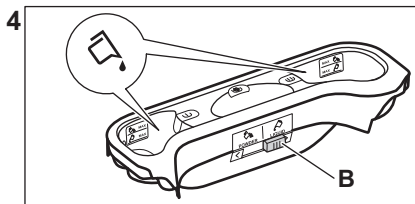
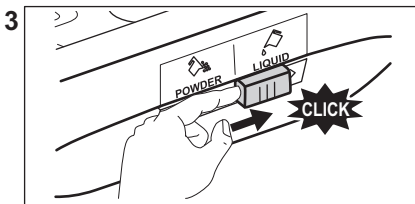
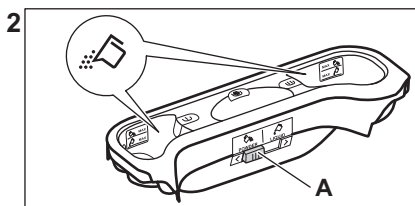
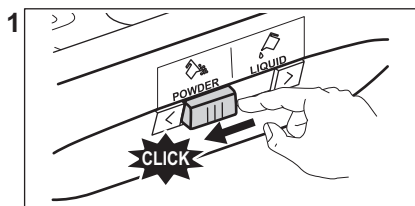

- Pozicioni **A** për detergjent pluhur (cilësimi i fabrikës).
- Pozicioni **B** për detergjentin e lëngët.



Kur përdorni detergjentin e lëngët:

- Mos përdorni detergjentë xhelatinozë ose detergjentë prej lëngu të trashë.
- Mos hidhni më shumë lëng se niveli maksimal.
- Mos e vendosni funksionin e shtyrjes së programit.

10.5 Vendosja e një programi

1. Rrotulloni çelësin e programeve për të zgjedhur programin e dëshiruar të larjes.

Treguesi i butonit Fillo/Pusho  pulson. Ekranu tregon kohëzgjatjen e përafërt të programit.

2. Prekni butonat përkatës për të ndryshuar temperaturën dhe/ose shpejtësinë e centrifugimit.
3. Nëse dëshironi, vendosni një ose më shumë opsione duke prekur butonat përkatës.





Nëse **nuk është e mundur** përzgjedhja, bie një sinjal akustik.

10.6 Informacion shtesë për përdorimin e përditshëm.

Dallimi i ngarkesës me SensiCare System

SensiCare rregullon automatikisht kohëzgjatjen e programit për rrobat në kazan për të arritur rezultatet më të mira në larje brenda kohës më të shkurtër të mundshme. Pas rreth 30 sekondash, fillon mbushja me ujë. Dallimi me SensiCare kryhet vetëm me programet e plota të larjes dhe nëse kohëzgjatja e programit nuk është reduktuar.

Nisja e një programi

Prekni butonin Fillo/Pusho  për të nisur programin. Treguesi përkatës ndalon së pulsuarit dhe qëndron i ndezur. Programi fillon, kapaku mbyllet. Ekranu shfaq treguesin .

Nisja e një programi me anë të ndezjes të vonuar

1. Prekni butonin Vonesë në nisje në mënyrë të përsëritur derisa ekranu tregon kohën e dëshiruar të vonesës.

2. Prekni butonin Fillo/Pusho . Kapaku i pajisjes kyçet dhe fillon numërimin mbrapsht të shtyrjes së programit. Kur përfundon numërimi mbrapsht, programi fillon automatikisht.

Ndërprerja e një programi dhe ndryshimi i opsioneve.

1. Kur programi është në punë, mund të ndryshoni vetëm disa opsione. Prekni butonin Fillo/Pusho .

2. Ndryshoni opsionet. Informacioni i dhënë në ekran ndryshon përkatësisht

3. Prekni Fillo/Pusho  përsëri. Programi i larjes vazhdon.



Anulimi i një programi në punë

- Shtypni butonin Ndezur/Fikur butonin për të anuluar programin dhe për të çaktivizuar pajisjen Shtypni butonin sërish për të aktivizuar pajisjen.
- Rrotulloni dorezën e përzgjedhjes në pozicionin "riciclëso" për të aktivizuar pajisjen • . Prisi 2 sekonda. Tani mund të cilësoni një program të ri të larjes.

Shkarkimi i ujit jashtë pas mbarimit të ciklit

Nëse keni zgjedhur një program ose një opsion që nuk e zbraz ujin e shpërlarjes së

fundit, duhet të mbani mend ta zbrazni ujin për të hapur kapakun.

- Prekni butonin Centrifugë për të ulur shpejtësinë e centrifugimit të sugjeruar nga pajisja
- Shtypni Fillo/Pusho 
- Kur programi mbaron dhe treguesi  i bllokimit të kapakut fiket, ju mund ta hapni kapakun.
- Shtypni butonin Ndezur/Fikur për të çaktivizuar pajisjen.

Funksioni aktiv në pritje

Funksioni i gatishmërisë çaktivizon automatikisht pajisjen për të pakësuar konsumimin e energjisë kur.

11. KUJDESI DHE PASTRIMI

PARALAJMËRIM!

Referojuni kapitujve për sigurinë.



Lexoni me kujdes kapitullin për mirëmbajtjen dhe kujdesin më të mirë.

11.1 Programi i pastrimit periodik

Pastrimi periodik ndihmon në zgjatjen e jetëgjatësisë së pajisjes.

Pas çdo cikli, mbajeni kapakun dhe derën e kazanit të hapur që të merrni qarkullim të ajrit dhe që të thani lagështirën brenda pajisjes: kjo do të parandalojë mykun dhe erërat.

Nëse pajisja nuk do të përdoret për një kohë të gjatë: mbyllni rubinetin e ujit dhe shkëputni pajisjen nga rrjeti elektrik.

Programi tregues i pastrimit periodik:

Heqja e çmërsit	Dy herë në vit
-----------------	----------------

Larja e mirëmbajtjes	Një herë në muaj
Pastrimi i guarnicionit të kapakut	Çdo dy muaj
Pastrimi i kazanit	Çdo dy muaj
Pastrimi i folesë së detergjentit	Çdo dy muaj
Pastrimi i filtrit të pompës së shkarkimit	Dy herë në vit
Pastrimi i tubit të hyrjes së ujit dhe filtrit të valvulës	Dy herë në vit

Paragrafët e mëposhtëm shpjegojnë se si duhet ta pastroni secilën pjesë.

11.2 Heqja e objekteve të huaja



Sigurohuni që xhepat të jenë bosh dhe të gjitha elementet e lira të jenë lidhur përpara se të vini në punë ciklin.

Hiqni çdo objekt të huaj (si p.sh. kapëse metalike, kopsa, monedha etj.) që mund të gjeni në filtra dhe kazan. Referohuni tek paragrafët "Pastrimi i kazanit", "Pastrimi i pompës së shkarkimit" dhe "Pastrimi i tubit të hyrjes së ujit dhe filtrit të valvulës". Bëni kujdes me perdet. Hiqni kapëset dhe vendosni perdet në një qese larjeje ose këllëf jastëku. Nëse është e nevojshme, kontaktoni me Qendrën e Autorizuar të Shërbimit.

11.3 Pastrimi i jashtëm

Pastrojeni pajisjen vetëm me ujë të ngrohtë dhe sapun të butë. Thajini plotësisht të gjitha sipërfaqet. Mos përdorni shtupa kruajtëse ose materiale të tjera gërvishëse.

KUJDES!

Mos përdorni alkool, tretës boje ose produkte kimike.

KUJDES!

Mos pastroni sipërfaqet metalike me detergjent me bazë klori.

11.4 Heqja e çmërsit



Nëse fortësia e ujit në zonën tuaj është e lartë ose mesatare, rekomandojmë që të përdorni produkte për heqjen e çmërsit për makinat e larjes.

Kontrollojeni kazanin rregullisht për të kontrolluar për çmërs.

Detergjentet standarde përmbajnë agjentë për zbutjen e ujit, por rekomandojmë që të vini në punë një cikël me kazan bosh dhe një produkt kundër çmërsit.



Zbatoni gjithmonë udhëzimet që gjeni tek ambalazhi i produktit.

11.5 Larja e mirëmbajtjes

Përdorimi i përsëritur dhe i zgjatur i programeve me temperaturë të ulët mund të shkaktojë depozitime të detergjenteve,

mbetje pushi, rritje të baktereve brenda kazanit. Kjo mund të krijojë aroma të këqija dhe myk. Për të eliminuar depozitimet dhe për të pastruar pjesën e brendshme të pajisjes, aplikoni një larje mirëmbajtjeje rregullisht (të paktën një herë në muaj).



Referojuni paragrafit "Pastrimi i kazanit".

11.6 Pastrimi i kazanit

Kontrollojeni kazanin rregullisht për të parandaluar formimin e ndryshkut.

Pastroni kazanin me produkte të posaçme për inoks.



Zbatoni gjithmonë udhëzimet që gjeni tek ambalazhi i produktit.

Për pastrim të plotë:

- Nxirrni të gjitha rrobat nga kazan.
- Vini në punë një program Cottons me temperaturën më të lartë. Shtoni një sasi të vogël detergjenti pluhur në kazanin bosh për të shpëlarë mbetjet e mundshme.

11.7 Izolimi i kapakut

Kontrolloni rregullisht guarnicionin dhe hiqni të gjitha objektet nga pjesa e brendshme. Pastrojeni kur nevojitet, duke përdorur agjent pastrues me krem amoniaku pa gërvishur sipërfaqen e izolimit.



Zbatoni gjithmonë udhëzimet që gjeni tek ambalazhi i produktit.

11.8 Pastrimi i folesë së detergjentit

Për të parandaluar depozitimet e mundshme të detergjentit të tharë apo zbutësit të rrobave dhe/ose formimin e mykut në sirtarin e detergjentit, çdo dy muaj kryeni procedurën e mëposhtme të pastrimit siç shpjegohet në skemat e mëposhtme:

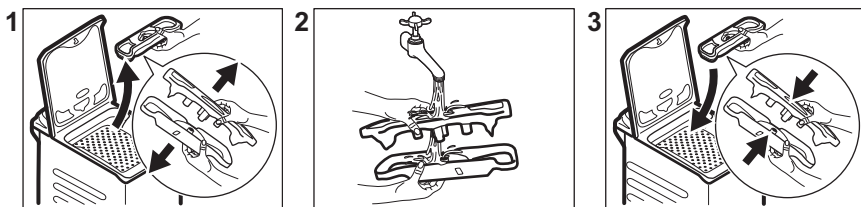

11.9 Pastrimi i filtrit të pompës së shkarkimit

Kontrolloni rregullisht filtrin e pompës së shkarkimit dhe sigurohuni që të jetë i pastër.

- Hiqni spinën e pajisjes nga rrjeti elektrik.
- Mos e pastroni pompën nëse uji në pajisje është i nxehtë. Prisni derisa uji të ftohet.
- Mos e hiqni filtrin gjatë kohës që pajisja është në punë.
- Zhvidhosni filtrin me ngadalë dhe butësisht derisa uji të pushojë së rrjedhuri jashtë. Pasi uji të jetë hequr, filtri mund të zhvidhohet plotësisht.

Pastrojeni pompën e shkarkimit nëse:

- Pajisja nuk e shkarkon ujin.
- Kazani nuk rrotullohet.
- Pajisja bën një zhurmë të pazakontë për shkak të bllokimit të pompës së shkarkimit.
- Në ekran shfaqet kodi i alarmit **E20**

Veproni siç përshkruhet në skemat e mëposhtme për të pastruar filtrin e pompës:

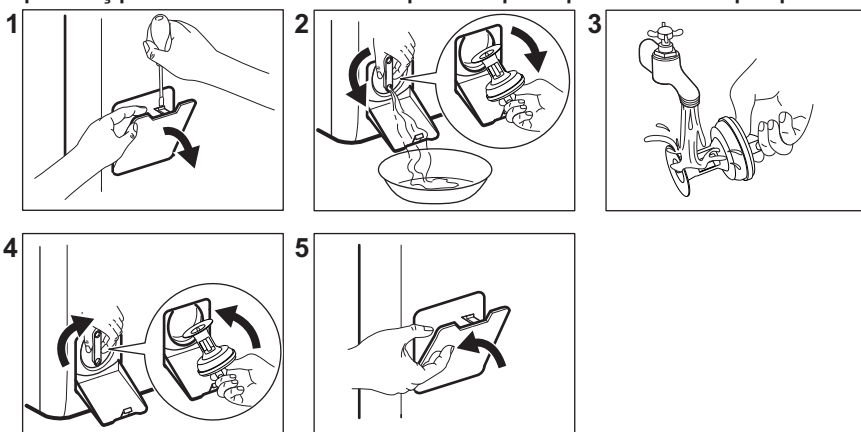

Mbani gjithmonë pranë një leckë për të tharë çdo rrjedhje uji gjatë heqjes së filtrit.

11.10 Pastrimi i zorrës së futjes së ujit dhe filtrit të valvulës

Rekomandohet t'i pastroni të dy filtrat e zorrës së hyrjes së ujit dhe të valvulës dy herë në vit për të hequr depozitimet që grumbullohen me kalimin e kohës. Veproni siç përshkruhet në skemat e mëposhtme për të pastruar filtrat:

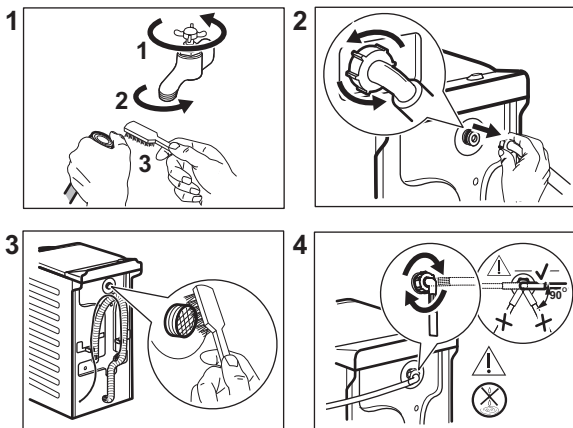

11.11 Shkarkimi i emergjencës

Nëse pajisja nuk mund ta shkarkojë ujin, kryeni të njëjtën procedurë që përshkruhet në paragrafin ' Pastrimi i filtrit të shkarkimit'. Nëse është e nevojshme, pastroni pompën.

Kur e shkarkoni ujin me procedurën e shkarkimit të emergjencës, ju duhet ta aktivizoni përsëri sistemin e shkarkimit:

1. Hidhni 2 litra ujë në ndarjen e largjes kryesore të shpërndarësit të detergjentit.
2. Nisni programin për të derdhur ujin.

11.12 Masat paraprake të parandalimit të brymës

Nëse pajisja është e instaluar në një zonë ku temperatura mund të arrijë vlera rreth 0° C ose të bjerë më poshtë, hiqni ujin e mbetur nga tubi i hyrjes së ujit dhe pompa e shkarkimit.

1. Hiqni spinën nga priza elektrike.
2. Mbyllni rubinetin e ujit.
3. Vendosni dy skajet e tubit të hyrjes së ujit në një enë dhe lëreni ujin të rrjedhë nga tubi.
4. Zbrazni pompën e shkarkimit. Referojuni procedurës së shkarkimit të emergjencës.
5. Kur pompa e shkarkimit të jetë e zbrazur, vendosni përsëri tubin e hyrjes së ujit.

PARALAJMËRIM!

Sigurohuni që temperatura të jetë më e lartë se 0 °C përpara se ta përdorni sërish pajisjen.
 Prodhuesi nuk mban përgjegjësi për dëme të shkaktuara nga temperaturat e ulëta.

12. VLERAT E KONSUMIT

12.1 Koment



Kodi QR në etiketën e energjisë të dhënë me pajisjen jep një lidhje interneti tek informacioni që lidhet me performancën e pajisjes në databazën e EU EPREL. Ruajeni etiketën e energjisë për referencë së bashku me manualin e përdorimit dhe të gjitha dokumentet e tjera që ofrohen me këtë pajisje.

Të njëjtin informacion mund ta gjeni gjithashtu në EPREL duke përdorur lidhjen <https://eprel.ec.europa.eu>, emrin e modelit dhe numrin e produktit që gjeni në pllakëzën e specifikimeve të pajisjes.



Vlerat dhe kohëzgjatja e programit mund të variojnë në varësi të kushteve të ndryshme (p.sh. temperatura e dhomës, temperatura e ujit dhe presioni, madhësia e ngarkesës dhe lloji i rrobave, tensioni i furnizimit) dhe gjithashtu nëse ndryshoni cilësimin e parazgjedhur të një programi.

12.2 Sipas rregullores së Komisionit të BE-së 2019/2023 dhe të gjitha standardeve të reja shoqëruese në tregjet bashkëpunuese (*)

Programi Eco 40-60	kg	kWh	Litra	hh:mm	% 1)	°C	rpm ²⁾
Ngarkesë e plotë	6	0.690	51	3:15	53.00	41	1251
Gjysmë ngarkese	3	0.235	40	2:35	53.00	25	1251
Çerek ngarkese	1,5	0.145	33	2:35	54.00	23	1251

1) Lagështira e mbetur në fund të fazës së centrifugimit. Sa më e lartë të jetë shpejtësia e centrifugimit, aq më e lartë është zhurma dhe aq më e ulët është lagështia e mbetur.

2) Shpejtësia maksimale e centrifugimit.

12.3 Programet e zakonshme



Këto vlera janë vetëm për qëllim informativ.

Programet	kg	kWh	Litra	hh:mm	% 1)	°C	rpm ²⁾
Cottons ³⁾ 90°C	6	2.500	90	4:10	53.00	85	1300
Cottons 60°C	6	1.600	85	3:50	53.00	55	1300

Programet	kg	kWh	Litra	hh:mm	% 1)	°C	rpm ²⁾
Cottons 20° ⁴⁾ 20°C	6	0.300	70	3:10	53.00	20	1300
Synthetics 40°C	3	0.550	50	2:10	35.00	40	1200
Delicates ⁵⁾ 30°C	2	0.350	50	1:00	35.00	30	1200
Wool/Silk 30°C	1,5	0.200	45	1:10	30.00	30	1200

(* Rregulloret Ecodesign të MB-së për produktet e lidhura me energjinë dhe për informacionin për energjinë; dekreti ukrainas 834/2023; AS/NZS2040 dhe AS/NZS6400
Temperaturat dhe ngarkesat vendosen automatikisht dhe mund të mos jenë të dukshme për të gjitha modelet.

- 1) Lagështira e mbetur në fund të fazës së centrifugimit. Sa më e lartë të jetë shpejtësia e centrifugimit, aq më e lartë është zhurma dhe aq më e ulët është lagështia e mbetur.
- 2) Treguesi i referencës së shpejtësisë së centrifugimit.
- 3) E përshtatshme vetëm për larjen e tekstileve me ndotje të madhe.
- 4) I përshtatshëm për të larë rroba të pambukta, sintetike dhe të përziera me pak ndotje.
- 5) Gjithashtu vepron si cikël i larjes së shpejtë për rrobat e ndotura pak.

Fikor (W)	Në gatishmëri (W)	Shtyrja e programit (W)
0,50	0,50	4,00

Koha deri në fikje/Regjimi në pritje është maksimumi 15 minuta.

13. UDHËZUES I SHPEJTË

13.1 Përdorimi i përditshëm

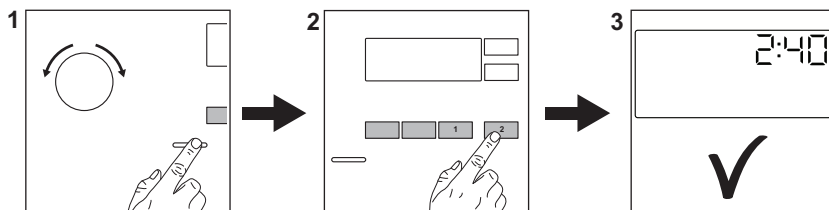

Futni në prizë spinën e pajisjes.

Hapeni rubinetin e ujit.

Futni rrobat në pajisje.

Derdhni detergjentin dhe çdo trajtim tjetër në ndarjen përkatëse të folesë së detergjentit.

1. Shtypni butonin **Ndezur/Fikor**  për të aktivizuar pajisjen. Rrotulloni çelësin e programeve për të vendosur programin e dëshiruar.
2. Vendosni opsionet e dëshiruara (1) përmes butonave korrespondues me

prekje. Për të nisur programin, prekni

butonin **Fillo/Pusho** (2).

3. Pajisja fillon punën.

Në përfundim të programit, hiqni rrobat.

Shtypni butonin **Ndezur/Fikur** (1) për të fikur pajisjen.

13.2 Kujdesi dhe pastrimi

Plani i pastrimit periodik do të ndihmojë në zgjatjen e jetëgjatësisë së pajisjes.

Pas çdo cikli, mbajeni kapakun pak të hapur që të merrni qarkullim të ajrit dhe që të thani lagështirën brenda pajisjes: kjo do të parandalojë mykun dhe erërat.

Nëse pajisja nuk do të përdoret për një kohë të gjatë: mbyllni rubinetin e ujit dhe shkëputni pajisjen nga rrjeti elektrik.

Heqja e çmërsit	Dy herë në vit
Larja e mirëmbajtjes	Një herë në muaj
Pastrimi i guarnicionit të kapakut	Çdo dy muaj
Pastrimi i kazanit	Çdo dy muaj
Pastrimi i folesë së detergjentit	Çdo dy muaj

Pastrimi i filtrit të pompës së shkarkimit	Dy herë në vit
--------------------------------------------	----------------

Pastrimi i tubit të hyrjes së ujit dhe filtrit të valvulës	Dy herë në vit
------------------------------------------------------------	----------------

Mbajini larg pjesëve plastike, veçanërisht pranë zonës së sirtarit të detergjentit, hiqni derdhjet e tepërta.

Paragrafët e mëposhtëm shpjegojnë se si duhet ta pastroni disa pjesë.

Heqja e objekteve të huaja



Sigurohuni që xhepat të jenë bosh dhe të gjitha elementet e lira të jenë lidhur përpara se të vini në punë ciklin.



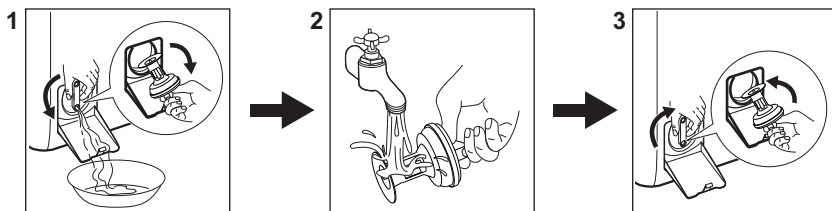

Hiqni çdo objekt të huaj (si p.sh. kapëse metalike, kopsa, monedha etj.) që mund të gjeni në filtra dhe kazan. Nëse është e nevojshme, kontaktoni me Qendrën e Autorizuar të Shërbimit.

Pastrimi i filtrit të pompës së shkarkimit
Pastrojeni filtrin rregullisht dhe, veçanërisht, nëse shfaqet kodi **E20** në ekran.



13.3 Programet

Programi	Ngarkesa	Përshkrimi i produktit
FullWash 45'	6 kg	Pëlhura të përziera, ideale për pambuk me ngjyra dhe sintetike dhe për përdorim të përditshëm me një nivel të ulët ndotjeje. Ky program do të pastrojë në 30°C për vetëm 45 minuta.
Cottons	6 kg	Të pambukta të bardha dhe me ngjyra. Ideale për ndotje normale dhe të rëndë.
Synthetics	3 kg	Artikuj sintetike ose tekstile të përziera.

Programi	Ngarkesa	Përshkrimi i produktit
Delicates	2 kg	Tekstile delikate të tilla si akrilike, viskoze, poliestër.
Wool/Silk  	1,5 kg	Të leshata që lahen me lavatriçe, të leshata që lahen me dorë dhe tekstile delikate.
Rinse	6 kg	Të gjitha tekstilet, përveç të leshtave dhe tekstileve shumë delikate. Program për të shpëlarë dhe për të centrifuguar.
Spin/Drain	6 kg	Të gjitha tekstilet, përveç të leshtave dhe tekstileve shumë delikate. Program për të centrifuguar dhe për të shkarkuar ujin.
Intense Clean	6 kg	Veshje të përgjithshme, kominoshet dhe rrobat e punës. Cikël intensiv me një fazë paralarjeje për të hequr papastërtitë dhe ndotjet e ngurta.
Jeans	2 kg	Robra prej xhinsi dhe artikuj të trikotuar.
Sport	3 kg	Veshje sportive.
Duvet	2 kg	Një batanije e vetme sintetike, mbulesë krevati, jorgan.
Outdoor 	2 kg ¹⁾ 1 kg ²⁾	Robra sportive moderne që vishen jashtë.
Hygiene  	6 kg	Artikuj të bardhë të pambuktë. Ky program heq më shumë se 99,99% të baktereve dhe të viruseve ³⁾
Eco 40-60 ⁴⁾	6 kg	Të pambuktat e bardha dhe ato me ngjyra. Rrobat me ndotje normale.

1) Programi i larjes.

2) Programi i larjes dhe faza e papërshkueshmërisë nga uji.

3) I testuar për Staphylococcus aureus, Enterococcus faecium, Candida albicans, Pseudomonas aeruginosa dhe MS2 Bacteriophage në testin e jashtëm të kryer nga Swisstest Testmaterialien AG në vitin 2021 (Raporti i Testit Nr. 202120117).

4) Sipas Rregullores së Komisionit të BE-së 2019/2023 dhe dekretit ukrainas 834/2023, ky program në 40 °C është në gjendje të pastrojë rroba pambuku të ndotura normalisht të deklaruar që mund të lahen në 40 °C ose 60 °C, së bashku në të njëjtin cikël. Temperatura nuk shfaqet dhe nuk duket, vendoset automatikisht.





- Për temperaturën e arritur në rroba, kohëzgjatjen e programit dhe të dhënat e tjera, ju lutemi shikoni kapitullin "Vlerat e konsumit".
- Programet më efikase në lidhje me konsumin e energjisë janë në përgjithësi ato që performojnë në temperatura më të ulëta dhe kohëzgjatje më të gjata.

Mbushja e pajisjes deri në kapacitetin maksimal që tregohet për secilin prej

progremeve ndihmon në reduktimin e konsumit të energjisë dhe ujit.

Detergjentet e përshtatshme për programet e larjes

Programet	Pluhur universal 1)	Lëng universal	Lëng për rroba me ngjyra	Delikate të leshata	Special
FullWash 45'	▲	▲	--	--	--

Programet	Pluhur universal 1)	Lëng universal	Lëng për rroba me ngjyra	Delikate të leshta	Special
Cottons	▲	▲	▲	--	--
Synthetics	▲	▲	▲	--	--
Delicates	--	--	--	▲	▲
Wool/Silk 	--	--	--	▲	▲
Intense Clean	▲	▲	▲	--	--
Jeans	--	--	▲	▲	▲
Sport	--	▲	▲	--	▲
Duvet	--	--	--	▲	▲
Outdoor 	--	--	--	▲	▲
Hygiene 	▲	▲	--	--	▲
Eco 40-60	▲	▲	▲	--	--

1) Në temperaturë më të lartë se 60°C rekomandohet përdorimi i detergjentit pluhur.

-- = Nuk rekomandohet ▲ = Rekomandohet

13.4 Lloji dhe sasia e detergjentit.

- Përdorni vetëm detergjente dhe trajtime të tjera të prodhuara posaçërisht për lavatrice. Së pari, ndiqni këto rregulla të përgjithshme:
 - detergjentë pluhur (gjithashtu tableta dhe detergjentë me doza të vetme) për të gjitha llojet e pëlhurës, me përjashtim të delikateve. Preferohen detergjente pluhur që përmbajnë zbardhues për higjienizimin e të bardhave dhe rrobave të palara,
 - detergjentet lëngje (gjithashtu detergjentë me dozë të vetme), mundësisht për programe me temperatura të ulëta të larjes (60°C maksimumi) për të gjitha llojet e pëlhurave ose të posaçme vetëm për të leshtat.

- Mos përzjeni lloje të ndryshme detergjentësh.
- Përdorni më pak detergjent, nëse:
 - po lani një sasi të vogël rrobash,
 - rrobat nuk janë shumë të ndotura,
 - formohet shumë shkumë gjatë larjes.
- Kur përdorni tableta ose pods të detergjentit, gjithmonë futini brenda në kazan, jo në sirtarin e detergjentit dhe ndiqni rekomandimet e prodhuesit.

Detergjenti i pamjaftueshëm mund të shkaktojë:

- rezultate të pakënaqshme larjeje,
- ngarkesa e larjes bëhet gri,
- rroba me yndyrë,
- myk në pajisje.

Detergjenti i tepërt mund të shkaktojë:

- prodhim të tepërt shkume,
- efekt larjeje të reduktuar,
- shpëlarje të pamjaftueshme,
- ndikim më të madh në mjedis.

14. KODET E ALARMEVE DHE DEFEKTET E MUNDSHME

Pajisja nuk fillon ose ndalon gjatë punës. Së pari, përpquni të gjeni një zgjidhje për problemin (shikoni tabelat).





PARALAJMËRIM!

Çaktivizojeni pajisjen përpara se të kryeni ndonjë kontroll.

Problemi	Zgjidhja e mundshme
E10 Pajisja nuk mbushet siç duhet me ujë.	<ul style="list-style-type: none">• Sigurohuni që rubineti i ujit të jetë i hapur.• Sigurohuni që presioni i furnizimit me ujë të mos jetë shumë i ulët. Për këtë informacion, kontaktoni autoritetin tuaj lokal të ujit.• Sigurohuni që rubineti i ujit të mos jetë bllokuar.• Sigurohuni që tubi i furnizimit të mos ketë përdredhje, dëmtime apo përthyerje.• Sigurohuni që lidhja e tubit të furnizimit me ujë është e saktë.• Sigurohuni që filtri i tubit të furnizimit dhe filtri i valvulës të mos jenë të bllokuar.
E20 Pajisja nuk e shkarkon ujin.	<ul style="list-style-type: none">• Sigurohuni që tapa e lavamanit të mos jetë e bllokuar.• Sigurohuni që tubi i shkarkimit të mos ketë përdredhje ose përthyerje.• Sigurohuni që filtri i shkarkimit të mos jetë i bllokuar. Pastroni filtrin, nëse është e nevojshme.• Sigurohuni që lidhja e tubit të shkarkimit të ujit të jetë e saktë.• Cilësoni programin e shkarkimit nëse cilësoni një program pa fazën e shkarkimit.• Cilësoni programin e shkarkimit nëse cilësoni një opsion që përfundon me ujë në kazan.
E91 Avari e brendshme. Nuk ka komunikim ndërmjet elementeve elektronike të pajisjes.	<ul style="list-style-type: none">• Programi nuk ka përfunduar siç duhet ose pajisja ka ndaluar shumë herët. Fikeni dhe rindizeni pajisjen.• Nëse shfaqet sërish kodi i alarmit, kontaktoni Qendrën e Autorizuar të Shërbimit.
EKO Furnizimi me energji është i paqëndrueshëm.	<ul style="list-style-type: none">• Prisni derisa furnizimi me energji të jetë i qëndrueshëm.
EFO Është aktivizuar pajisja kundër përmytjes.	<ul style="list-style-type: none">• Shkëpusni pajisjen dhe mbyllni rubinetin e ujit. Kontaktoni qendrën e shërbimit të autorizuar.
Nëse problemi vazhdon, lidhuni me qendrën e autorizuar të shërbimit. Të dhënat e nevojshme për qendrën e shërbimit ndodhen në pllakën e specifikimeve	
*Disa koda të alarmeve mund të mos ndodhin. Mund të ndryshohet pa paralajmërim.	

15. SHQETËSIME MJEDISORE

Ricikloni materialet me simbolin .
Vendoseni paketimin në kutitë përkatëse për ta ricikluar. Ndhmoni në mbrojtjen e mjedisit dhe të shëndetit të njeriut duke ricikluar mbeturinat e pajisjeve elektrike dhe

elektronike. Mos i hidhni pajisjet e shënuara me simbolin  me mbeturinat shtëpiake. Kthejeni produktin në qendrën tuaj lokale të riciklimit ose kontaktoni zyrën tuaj komunale..

Dobro došli u Electrolux! Hvala vam što ste odabrali naš uređaj.



Nastojimo biti održivi te smanjujemo uporabu papira te su svi korisnički priručnici dostupni na internetu. Pristupite svom potpunom korisničkom priručniku na electrolux.com/manuals



Savjeti o korištenju, rješavanju problema, brošure i informacije o servisu i popravcima dostupni su na electrolux.com/support



Kupite dodatnu opremu, potrošni materijal i originalne rezervne dijelove za svoj uređaj na electrolux.com/shop

Zadržava se pravo na izmjene.

SADRŽAJ

1. SIGURNOSNE INFORMACIJE.....	34
2. SIGURNOSNE UPUTE.....	36
3. OPIS PROIZVODA.....	38
4. TEHNIČKE INFORMACIJE.....	39
5. INSTALACIJA.....	39
6. UPRAVLJAČKA PLOČA.....	43
7. BIRAČ I TIPKE.....	44
8. PROGRAMI.....	46
9. POSTAVKE.....	49
10. SVAKODNEVNA UPORABA.....	50
11. ODRŽAVANJE I ČIŠĆENJE.....	53
12. VRIJEDNOSTI POTROŠNJE.....	57
13. KRATKE UPUTE.....	58
14. ŠIFRE ALARMA I MOGUĆI KVAROVI.....	62
15. BRIGA O OKOLIŠU.....	62

1. ⚠ SIGURNOSNE INFORMACIJE



Prije početka postavljanja i korištenja ovog uređaja pažljivo pročitajte isporučene upute. Proizvođač nije odgovoran za ozljede ili oštećenje koji su rezultat neispravne ugradnje ili uporabe. Upute uvijek držite na sigurnom i pristupačnom mjestu za buduću uporabu.

1.1 Sigurnost djece i osjetljivih osoba

- Ovaj uređaj mogu koristiti djeca u dobi od 8 godina i starija te osobe smanjenih tjelesnih, osjetljivih ili mentalnih mogućnosti ili osobe koje ne raspolažu iskustvom ili

znanjem ako su pod nadzorom osobe odgovorne za njihovu sigurnost i rade po uputama koje se odnose na sigurno korištenje uređaja te razumiju uključene opasnosti.

- Djeca dobi između 3 i 8 godina i osobe s vrlo teškim i složenim invaliditetom moraju se držati podalje od uređaja, osim ako su pod stalnim nadzorom.
- Djecu mlađu od 3 godine treba držati podalje od uređaja, osim ako su pod stalnim nadzorom.
- Djeca bi trebala biti pod nadzorom kako bi se osiguralo da se ne igraju s uređajem.
- Ambalažu držite podalje od djece i zbrinite je na odgovarajući način.
- Držite deterdžente izvan dohvata djece.
- Držite djecu i kućne ljubimce podalje od uređaja kad su vrata otvorena.
- Ako uređaj ima funkciju roditeljske zaštite, mora se aktivirati.
- Bez nadzora djeca ne smiju obavljati čišćenje uređaja i korisničko održavanje.

1.2 Opća sigurnost

- Ovaj uređaj namijenjen je isključivo pranju rublja koje se može prati u domaćinstvu.
- Ovaj je uređaj namijenjen za uporabu u kućanstvu i ostalim smještajnim jedinicama u zatvorenom prostoru.
- Ovaj uređaj može se koristiti u uredima, hotelskim sobama, sobama za goste s doručkom, seoskim kućama za goste i drugim sličnim smještajem u kojima takva uporaba ne prelazi (prosječnu) razinu uporabe u domaćinstvu.
- Ne mijenjajte specifikacije ovog uređaja.
- Maksimalna napunjenost uređaja je 6 kg. Ne prekoračujte maksimalnu napunjenost za svaki program (pogledajte poglavlje "Programi").
- Radni tlak vode na mjestu ulaska vode s izlaznog priključka mora biti između 0,5 bara (0,05 MPa) i 10 bara (1.0 MPa).

- Ventilacijski otvor u podnožju ne smije biti prekriven tepihom, prostirkom ili bilo kojom podnom oblogom.
- Uređaj mora biti priključen na vodovod pomoću novih isporučenih kompleta crijeva ili drugih novih kompleta crijeva isporučenih od strane ovlaštenog servisnog centra.
- Stari kompleti crijeva ne smiju se ponovno koristiti.
- Ako je mrežni kabel za napajanje oštećen, mora ga zamijeniti proizvođač, ovlašteni servisni centar ili kvalificirane osobe kako bi se izbjegao strujni udar.
- Prije svakog postupka održavanja, isključite uređaj i iskopčajte utikač iz utičnice.
- Za čišćenje uređaja nemojte koristiti raspršivače s vodom pod visokim tlakom i/ili paru.
- Očistite uređaj vlažnom krpom. Koristite samo neutralne deterđente. Nikada ne koristite abrazivna sredstva, abrazivne spužvice za ribanje, otapala ili metalne predmete.

2. SIGURNOSNE UPUTE

2.1 Postavljanje



Ugradnja mora biti u skladu s odgovarajućim nacionalnim propisima.

- Uklonite sve ambalaže i transportne vijke, uključujući gumeni umetak s plastičnim odstojnikom.
- Transportne vijke čuvajte na sigurnom mjestu. Ako ćete uređaj u budućnosti premještati, morat ćete ih ponovno pričvrstiti kako biste blokirali bubanj i spriječili unutarnje oštećivanje.
- Prilikom pomicanja uređaja uvijek budite pažljivi jer je uređaj težak. Uvijek nosite zaštitne rukavice i zatvorenu obuću.
- Sljedite upute za postavljanje isporučene s uređajem.
- Ne postavljajte i ne koristite oštećeni uređaj.
- Uređaj ne postavljajte ili ne upotrebljavajte na mjestima gdje temperatura može biti niža od 0 °C ili gdje je izložen vremenskim utjecajima.
- Površina na podu na koju će se postaviti uređaj mora biti ravna, stabilna, otporna na toplinu i čista.
- Provjerite cirkulira li zrak između uređaja i poda.
- Nakon što se uređaj postavi u konačan položaj, libelom provjerite je li uređaj ispravno niveliran. Ako nije, podesite nožice.
- Uređaj ne postavljajte izravno iznad podnog odvoda.
- Ne prskajte vodom po uređaju i ne izlažite ga pretjeranoj vlazi.
- Uređaj ne postavljajte na mjesta gdje se poklopac uređaja ne može potpuno otvoriti.
- Ispod uređaja ne stavljajte zatvoreni spremnik za prikupljanje vode koja možda curi. Kontaktirajte ovlašteni servisni centar kako biste provjerili koji se pribor može upotrijebiti.

2.2 Električni priključak

UPOZORENJE!

Rizik od požara i strujnog udara.

- UPOZORENJE: Ovaj je uređaj dizajniran za ugradnju / spajanje na priključak za uzemljenje u zgradi.
- Uvijek upotrebljavajte ispravno postavljenu izoliranu utičnicu.
- Provjerite jesu li parametri na natpisnoj pločici kompatibilni s električnim vrijednostima mrežnog napajanja.
- Nemojte upotrebljavati adaptere s više utikača i produžne kabele.
- Pripazite da ne oštetite utikač i naponski kabel. Ako je potrebno zamijeniti mrežni kabel, to mora izvršiti ovlašteni servisni centar.
- Priključite mrežni utikač u mrežnu utičnicu samo na kraju postavljanja. Provjerite postoji li pristup mrežnom utikaču nakon postavljanja.
- Mrežni kabel i mrežni utikač ne dirajte mokrim rukama.
- Ne isključujte uređaj povlačenjem za mrežni kabel. Uvijek povucite za mrežni utikač.

2.3 Priključak vode

- Ulazna voda ne smije prelaziti 25 °C.
- Ne oštećujte crijeva za vodu.
- Prije spajanja na nove cijevi, cijevi koje se nisu koristile dulje vrijeme, gdje su izvedeni popravci ili su ugrađeni novi uređaji (vodomjeri itd.), pustite da voda teče dok ne postane čista i bistra.
- Uvjerite se da nema vidljivih curenje vode tijekom i nakon prve uporabe uređaja.
- Nemojte koristiti produžno crijevo ako je ulazno crijevo prekratko. Kontaktirajte ovlašteni servisni centar za zamjenu crijeva za dovod.
- Kad raspakirate uređaj, moguće je da voda poteče iz crijeva za odvod. To je zato jer se uređaj u tvornici testira uz uporabu vode.
- Crijevo za odvod možete produžiti na najviše 400 cm. Kontaktirajte ovlašteni servisni centar za drugo crijevo za odvod i produžetak.
- Provjerite postoji li pristup slavini nakon postavljanja.

- Zatvorite slavinu za vodu nakon svake uporabe uređaja.

2.4 Primjena

UPOZORENJE!

Opasnost od ozljeda, električnog udara, požara, opekline ili oštećenja uređaja.

- Slijedite sigurnosne upute na pakiranju deterdženta.
- Ne stavljajte zapaljive proizvode ili mokre predmete sa zapaljivim proizvodima u uređaj, blizu uređaja ili na uređaj.
- Ne perite tkanine koje su jako zaprljane uljem, mašću ili drugim masnim tvarima. To može oštetiti gumene dijelove uređaja. Prethodno ručno očistite takve tkanine prije nego što ih stavite u uređaj.
- Ne upotrebljavajte mirise za rublje kako biste izbjegli opasnost od oštećenja plastičnih i gumenih dijelova uređaja.
- Obavezno uklonite sve metalne predmete iz rublja.

2.5 Servis

- Za popravak uređaja obratite se ovlaštenom servisnom centru. Koristite samo originalne rezervne dijelove.
- Imajte na umu da samostalni ili neprofesionalni popravak može imati sigurnosne posljedice i može poništiti jamstvo.
- Sljedeći rezervni dijelovi bit će dostupni 10 godina nakon ukidanja modela: motor i četkice motora, prijenos između motora i bubnja, crpke, amortizeri i opruge, bubanj, remenica bubnja i povezani kuglični ležajevi, grijači i grijači elementi, uključujući toplinske pumpe, cijevi i slična oprema, uključujući crijeva, ventile, filtre i aquastop sustav, tiskane pločice, elektroničke zaslone, tlačne sklopke, termostate i senzore, softver i firmware, uključujući softver za resetiranje, vrata, šarke i brtve, ostale brtve, sklop za zaključavanje vrata, plastične periferne jedinice kao što su spremnici deterdženata. Trajanje u vašoj zemlji može biti dulje. Za više informacija posjetite našu internetsku stranicu.
- Imajte na umu da su neki od tih rezervnih dijelova dostupni samo profesionalnim

serviserima i da nisu svi rezervni dijelovi relevantni za sve modele.

- Što se tiče žarulje(a) unutar ovog proizvoda i rezervnih žarulja koje se prodaju zasebno: Ove žarulje namijenjene su da izdrže ekstremne fizičke uvjete u kućanskim uređajima, poput temperature, vibracija, vlage ili su namijenjene signaliziranju informacija o radnom stanju uređaja. Nisu namijenjene za druge primjene i nisu pogodne za osvjetljenje u kućanstvu.

2.6 Odlaganje

UPOZORENJE!

Opasnost od ozljeda ili gušenja.

- Iskopčajte uređaj iz električne iz vodovodne mreže.
- Odrežite električni kabel za napajanje u blizini uređaja i bacite ga.
- Uklonite bravu na vratima kako biste spriječili zatvaranje djece ili kućnih ljubimaca u bubnju.
- Uređaj odložite u otpad u skladu s lokalnim propisima za odlaganje električne i elektroničke opreme (WEEE).

3. OPIS PROIZVODA

3.1 Pregled uređaja

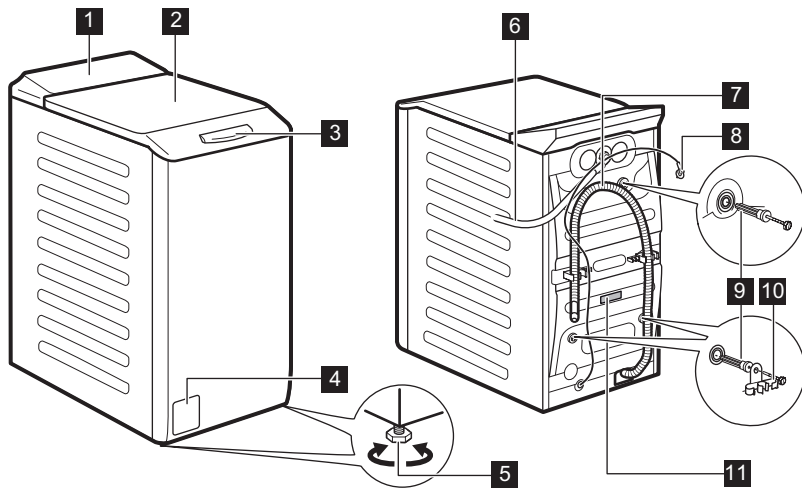

- 1** Upravljačka ploča
- 2** Poklopac
- 3** Ručka poklopca
- 4** Filtar odvodne pumpe
- 5** Nožica za niveliranje uređaja
- 6** Dovodno crijevo

- 7** Odvodno crijevo
- 8** Kabel napajanja
- 9** Transportni vijci
- 10** Nosač crijeva
- 11** Natpisna pločica

Podaci za registraciju proizvoda.

Ploča s ocjenama sadrži naziv modela (A) , broj proizvoda (B), nazivne električne podatke (C) i serijski broj (D).

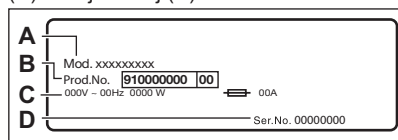

Naljepnica s podacima sadrži naziv modela (A), broj proizvoda (B) i serijski broj (C).

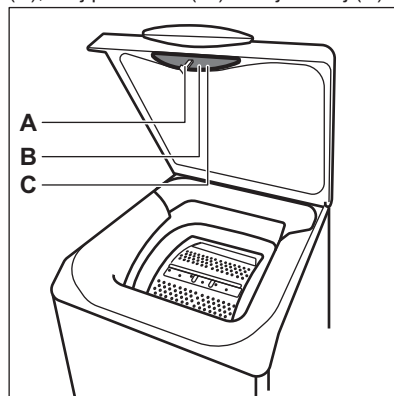

4. TEHNIČKE INFORMACIJE

Dimenzije	Širina / Visina / Ukupna dubina	39,7 cm /90,8 cm /59,9 cm
Električni priključak	Napon	230 V
	Ukupna snaga	2100 W
	Osigurač	10 A
	Frekvencija	50 Hz
Razina zaštite od prodora krutih čestica i vlage osigurana je zaštitnim poklopcem, osim ako niskonaponska oprema nema zaštitu od vlage		IPX4
Tlak dovoda vode	Najniže	0,5 bara (0,05 MPa)
	Maksimalno	10 bara (1,0 MPa)
Dovod vode ¹⁾		Hladna voda
Maksimalno punjenje	Pamuk	6 kg

¹⁾ Crijevo za dovod vode spojite na slavinu s 3/4" navojem.

5. INSTALACIJA

UPOZORENJE!

Pogledajte poglavlja sa sigurnosnim uputama.

5.1 Raspakiranje i postavljanje

1.

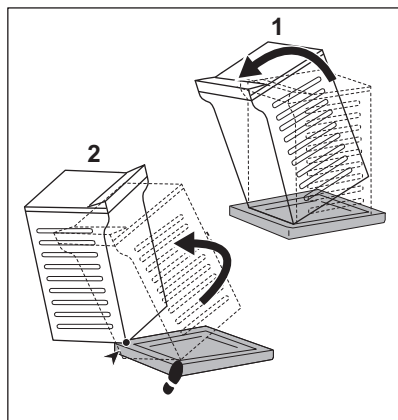

2.

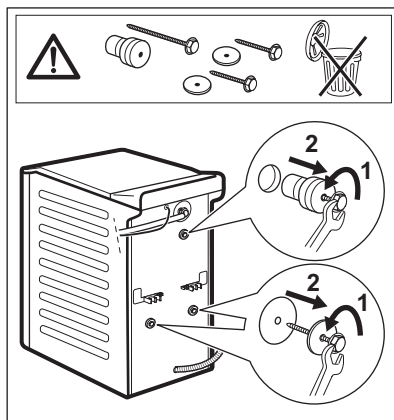

3.

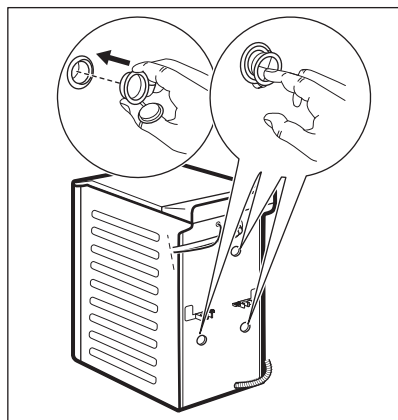

4.

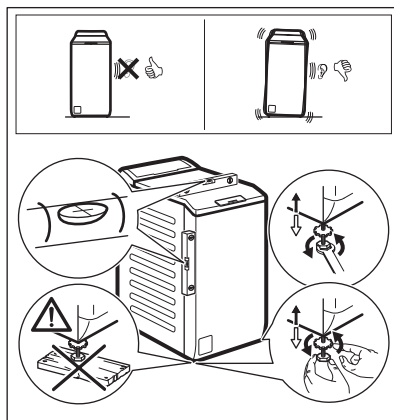

Uređaj podesite na ispravan način kako biste spriječili vibracije, buku i pomicanje uređaja tijekom rada.

UPOZORENJE!

Ne stavljajte karton, drvo ili ekvivalentne materijale ispod nožica uređaja kako biste podesili razinu.

i

Provjerite da tepisi ne zaustavljaju cirkulaciju zraka ispod uređaja. Pazite da uređaj ne dodiruje zid ili druge jedinice.

Preporučujemo da ambalažu i vijke za osiguranje tijekom prijevoza sačuvate za potrebe prijevoza uređaja.

5.2 Ulazno crijevo

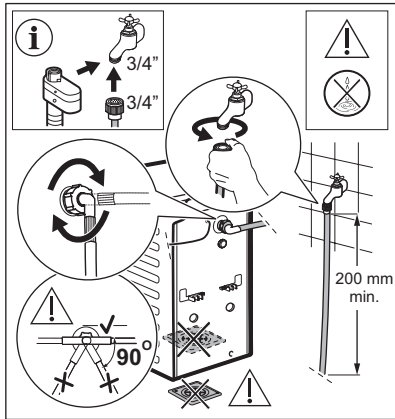

Pribor isporučen s uređajem može se razlikovati ovisno o modelu.



Provjerite da crijeva nisu oštećena i da nema curenja na spojevima. Nemojte koristiti produžno crijevo ako je ulazno crijevo prekratko. Kontaktirajte servisni centar za informacije o zamjeni dovodnog crijeva.

⚠ UPOZORENJE!

Za smanjenje bočne sile, održavajte najmanje 200 mm ravnog dijela crijeva ispod priključka slavine.

Neki modeli mogu imati dovodno crijevo s uređajem za zaustavljanje vode. To sprječava bilo kakva curenje vode iz crijeva zbog prirodnog starenja.

Sektor u prozorčiću pokazuje ovu grešku. Ako se to dogodi, zatvorite slavinu i obratite se ovlaštenom servisnom centru za informacije o zamjeni crijeva.

Rezervni dijelovi podložni su promjeni bez prethodne obavijesti. Dodatnu opremu kupujte kod ovlaštenog dobavljača.

5.3 Odvodnja vode

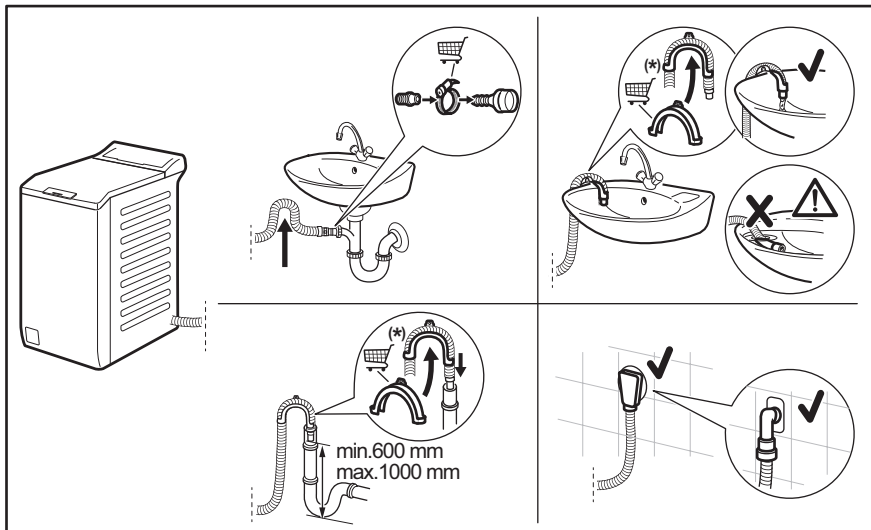



Podložno promjenama bez prethodne obavijesti.

Odvodno crijevo treba biti na visini ne manjoj od 600 mm i ne većoj od 1000 mm. Odvodno crijevo možete produžiti na najviše 4000 mm. Kontaktirajte ovlašteni servisni centar za drugo crijevo za odvod i produžetak.

5.4 Spajanje na električnu mrežu

Na kraju postavljanja možete priključiti mrežni utikač u utičnicu.

Na natpisnoj pločici i u poglavlju "Tehnički podaci" navedene su potrebne električne vrijednosti. Provjerite jesu li kompatibilne s mrežnim napajanjem.

Provjerite da vaša kućna električna instalacija može podnijeti maksimalno potrebno opterećenje, vodeći računa i o ostalim uređajima u uporabi.

Spojite uređaj na uzemljenu utičnicu.

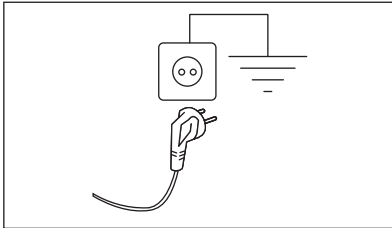

Kabel električnog napajanja nakon postavljanja uređaja mora biti lako dostupan.

Za bilo kakve električne radove potrebne za postavljanje ovog uređaja, obratite se našem ovlaštenom servisnom centru.

Proizvođač ne prihvaća nikakvu odgovornost za štetu ili povredu osoba nastalu uslijed nepoštivanja gore navedenih sigurnosnih mjera opreza.

6. UPRAVLJAČKA PLOČA

6.1 Opis upravljačke ploče

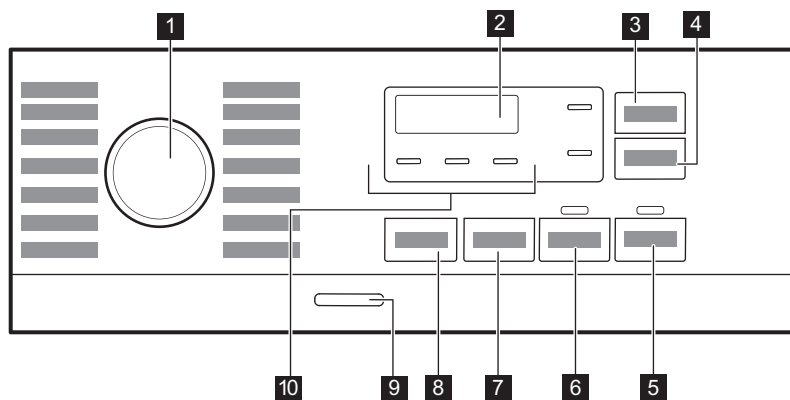

1 Programator

2 Opis

3 Dodirna tipka upravljanja vremenom ⌚

4 Tipka za odgodu početka na dodir ⌚

5 Dodirna tipka Start/Pauza ▶||

6 Dodirna tipka predpranja ⌵

7 Dodirna tipka smanjenja centrifuge ⌚

8 Dodirna tipka temperature 🌡

9 Tipka Ukl./Isklj. Ⓛ

10 Indikatori:

- Extra ispiranje 🧼
- Noćni ciklus ⌵
- Zadržavanje ispiranja ⌵

6.2 Zaslón

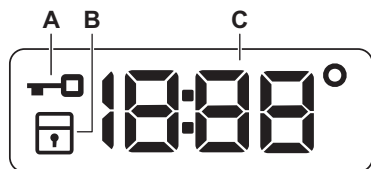

- | | | |
|---|--|----------------------------------------------------------------------------------------------------------------------------------------------------------------------------------------------------------------------------------------------------------------------------------------------------------------------------------------------------------------------------------------------------------------------------------------------------------------------|
| A | | Pokazatelj zaključanog poklopcá. |
| B | | Indikator roditeljske zaštite. |
| C | | Digitalni indikator može prikazati: <ul style="list-style-type: none">• Trajanje programa (npr. 2:40).• Vrijeme odgode (npr. 2h).• Kraj ciklusa (0:00).• Kod upozorenja (npr. E20).• Temperatura (88°).• Brzina centrifuge (1800, indikator rada bez centrifugiranja -- --).• Prikaz ukupnih sati rada uređaja. Pogledajte odjeljak "Brojač sati rada" u odlomku "Postavke" za više pojedinosti. |

7. BIRAČ I TIPKE

7.1 Uvod



Opcije/funkcije ne mogu se odabrati sa svim programima pranja U "Tablici programa" provjerite kompatibilnost između opcija/funkcija i programa pranja. Opcija/funkcija mogu jedna drugu isključivati, u kojem slučaju uređaj vam ne dozvoljava postaviti nekompatibilne opcije/funkcije.

7.2 Temperatura

Kad odaberete program pranja, uređaj automatski predlaže osnovnu temperaturu.

Dodirujte ovu tipku dok s ena zaslónu ne pojavi željena temperatura.

Kad se na zaslónu prikažu indikatori _ _ °, uređaj ne zagrijava vodu.

7.3 Centrifuga

Kad podesite program, uređaj automatski podešava zadanu dopuštenu brzinu centrifuge.

Pritisnite gumb za postavljanje dodatnih opcija centrifuge:

- **Smanjite brzinu centrifuge.** Zaslón prikazuje samo brzine centrifuge dostupne za odabrani program.
- Na zaslónu se pojavljuje **Bez centrifuge**

-- --.

Ovu opciju postavite za isključenje svih faza centrifuge. Uređaj izvodi jedinu fazu ispuštanja odabranog programa pranja. Postavite ovu opciju za jako osjetljive tkanine. Za neke programe pranja faza ispiranja troši više vode.

- **Zadržavanje ispiranja** . Uključuje se odgovarajući indikator. Zadnja centrifuga se ne obavlja. Voda od posljednjeg ispiranja ne ispušta se kako bi se spriječilo gužvanje tkanina. Program pranja završava s vodom u bubnju. Poklopac ostaje blokiran, a bubanj se neprestano okreće kako bi se smanjilo gužvanje rublja. Morate ispustiti vodu kako biste otključali poklopac.

Ako dodirnete gumb Start/Pauza , uređaj izvršava fazu centrifugiranja i ispušta vodu.

- **Mirno**  . Uključuje se odgovarajući indikator. Srednja i završna faza centrifuge su potisnute i program završava s vodom u bubnju. Time se smanjuje gužvanje. Poklopac ostaje zaključan. Bubljanje se redovito okreće kako bi se spriječila pojava nabora. Morate ispustiti vodu kako biste otključali poklopac. Budući da je program vrlo tih, pogodan je za korištenje u noćnim satima kada su dostupne jeftinije tarife električne energije. U nekim programima ispiranja se izvode s više vode.

Ako dodirnete gumb Start/Pauza , uređaj izvršava samo fazu ispuštanja vode.



Uređaj automatski isprazni vodu nakon otprilike 18 sati.

7.4 Pretpranje

Pomoću ove opcije možete programu pranja dodati fazu pretpranja.

Uključiti će se odgovarajući indikator.

- Ovu opciju koristite kako biste dodali fazu pretpranja na 30 °C prije faze pranja. Ta opcija preporučuje se za jako zaprljano rublje, naročito ono zaprljano pijeskom, prašinom, blatom i drugim krutim česticama.



Ova opcija može produžiti trajanje programa.

7.5 Ušteda vremena

Ova opcija može se preporučiti za skraćivanje programa pranja. Postavite ovu funkciju za normalno ili lagano zaprljano rublje ili predmete koje treba osvežiti. Dodirnite ovu tipku **jednom** da biste skratili trajanje. U slučaju manjeg punjenja, dodirnite ovu tipku **dvaput** da biste postavili izuzetno brzi program.

Opcija je dostupna samo s programima u tablici.

Trajanje programa	Cottons	Synthetics	Intense Clean
Najduži	■	■	■
Najkraće	■ 1)	■	■ 1)

1) Ova razina opcije Ušteda vremena nije dostupna na 90 °C.

7.6 Odgođeni početak

S ovom opcijom možete odgoditi početak programa za prikladnije vrijeme.

Pritisnite tipku više puta za podešavanje željene odgode. Vrijeme se produžava u koracima od 1 sata do 20 sati.

Nakon dodirivanja tipke Start/Pauza , na zaslonu svijetli odgovarajući indikator i odabrano vrijeme odgode i uređaj započinje odbrojavanje. Poklopac je zaključan.

7.7 Start/Pauza

Dotaknite tipku Start/Pauza  za pokretanje ili pauziranje uređaja ili prekid programa u tijeku.

7.8 Uključeno/Isključeno



Kako biste omogućili uključivanje ili isključivanje uređaja, pritisnite ovu tipku na nekoliko sekundi. Prilikom uključivanja i isključivanja uređaja oglašavaju se dva različita zvuka.





Budući da funkcija stanja pripravnosti automatski isključuje uređaj nakon nekoliko minuta kako bi u nekim slučajevima smanjila potrošnju energije, možda ćete trebati ponovno uključiti uređaj.

Više pojedinosti potražite u odjeljku „Stanje pripravnosti“ poglavlja „Svakodnevna upotreba“.

8. PROGRAMI

8.1 Grafikon programa

Program Zadana temperatura Temperature range	Referentna brzina centrifuge Raspon brzina centrifuge (o/min)	Maksimalno punjenje	Opis programa (Vrsta punjenja i stupanj zaprljanosti)
FullWash 45' 30 °C 30 °C - hladno	1300 o/min (1300 - 400)	6 kg	Miješane tkanine, idealno za obojeni pamuk i sintetiku te malo zaprljanu odjeću koja se svakodnevno nosi. Ovaj program čisti na 30 °C za samo 45 minuta.
Cottons 40°C 90 °C - hladno	1300 o/min (1300 - 400)	6 kg	Bijele i obojene pamučne tkanine. Idealno za normalno i teško zaprljanje.
Synthetics 30 °C 60 °C - hladno	1200 o/min (1200 - 400)	3 kg	Sintetički predmeti ili predmeti od miješane tkanine. Normalno zaprljano.
Delicates 30 °C 40 °C - hladno	800 o/min (1200 - 400)	2 kg	Osjetljive tkanine poput akrila, viskoze i miješanih tkanina koje zahtijevaju nježnije pranje. Normalno zaprljano.
Wool/Silk   40°C 40 °C - hladno	1200 o/min (1200 - 400)	1,5 kg	Vuneni predmeti perivi u perilici, vuneni predmeti koji se peru ručno i ostale tkanine sa simbolom „ručno pranje” 1) .
Rinse	1300 o/min (1300 - 400)	6 kg	Sve tkanine, osim vunenih i vrlo osjetljivih tkanina. Program za ispiranje i centrifugiranje rublja. Zadana brzina centrifuge ista je kao i ona koja se koristi za programe za pamuk. Smanjite brzinu centrifuge prema vrsti rublja. Po potrebi postavite opciju Extra Rinse (Dodatno ispiranje) kako biste dodali ispiranja. S malom brzinom centrifuge uređaj provodi nježna ispiranja i kratko centrifugiranje.
Spin/Drain	1300 o/min (1300 - 400)	6 kg	Za centrifugiranje rublja i izbacivanje vode iz bubnja. Sve tkanine, osim vunenih i osjetljivih tkanina.
Intense Clean 60 °C 90 °C - hladno	1300 o/min (1300 - 400)	6 kg	Kombinezoni, traperice i radna odjeća. Intenzivni ciklus s fazom pretpranja za uklanjanje prljavštine i tvrdokornih mrlja.
Jeans 30 °C 40 °C - hladno	800 o/min (1200 - 400)	2 kg	Specijalni program za odjeću od traperu s osjetljivom fazom pranja kako bi se smanjilo blijedenje boje i tragovi. Za bolju njegu preporučuje se smanjena količina punjenja.
Sport 30 °C 40 °C - hladno	1200 o/min (1200 - 400)	3 kg	Sintetički sportski odjevni predmeti. Ovaj je program osmišljen za nježno pranje moderne vanjske sportske odjeće, a pogodan je i za odjeću za teretanu, biciklizam ili odjeću za trčanje ili slično.
Duvet 30 °C 60 °C - hladno	800 o/min (800 - 400)	2 kg	Posebni program za pokrivače s ispunom od sintetike ili perja i paperja, poplun, prekrivač za krevet i slično. Koristite tekući deterđent za osjetljive tkanine, poput deterđenta za vunu.











Program Zadana tempera- tura Temperature range	Referentna brzina centri- fuge Raspon br- zina centri- fuge (o/min)	Maksi- malno punje- nje	Opis programa (Vrsta punjenja i stupanj zaprljanosti)
Outdoor  30 °C 40 °C - hladno	1200 o/min (1200 - 400)	2 kg ²⁾ 1 kg ³⁾	Ne koristite omekšivač rublja i pazite na to da u spremniku za deterdžent nema ostataka omekšivača. Odjeća za boravak na otvorenom, tehničke, sportske tkanine, vodootporne i prozračne jakne, nepropusne jakne s odvojitivim flisom ili unutarnjom izolacijom. Preporučeno punjenje rublja je 2 kg. Ovaj program može se koristiti i kao ciklus za obnavljanje vodootpornosti, posebno prilagođen za tretiranje odjeće s impregnacijom. Da biste izvršili ciklus vraćanja vodootpornosti, postupite na sljedeći način: <ul style="list-style-type: none"> • Deterdžent za pranje uspite u odjeljak . • Ulijte posebno sredstvo za obnavljanje vodootpornosti tkanine u pretinac ladice za omekšivač rublja . • Smanjite količinu rublja na 1 kg. Kako biste dodatno poboljšali obnavljanje funkcije odbijanja vode, osušite rublje u sušilici postavljanjem programa sušenja Outdoor (ako je dostupno i ako etiketa na odjeći dopušta sušenje u sušilici).
Hygiene  60 °C	1300 o/min (1300 - 400)	6 kg	Bijelo pamučno rublje. Ovaj program pranja visokih performansi u kombinaciji s parom, uklanja više od 99,99% bakterija i virusa ⁴⁾ održavanje temperature iznad 60 ° C tijekom faze pranja; s dodatnim djelovanjem na vlakna zahvaljujući fazi s parom, poboljšana faza ispiranja osigurava pravilno uklanjanje ostataka deterdženta i mikroorganizama. Ovaj program osigurava i pravilno smanjenje peludi/alergenih.
Eco 40-60 5)	1300 o/min (1300 - 400)	6 kg	Bijeli i šareni pamuk postojećih boja. Uobičajeno zaprljani predmeti. Smanjuje se potrošnja energije i produljuje se vrijeme pranja, osiguravajući dobre rezultate pranja.

- 1) Tijekom ovog ciklusa bubanj se polako okreće kako bi se osiguralo nježno pranje. Može se činiti da se bubanj ne okreće ili se ne okreće pravilno, ali to je normalno za ovaj program.
- 2) Program pranja.
- 3) Program pranja i faza postizanja vodootpornosti.
- 4) Ispitan na Staphylococcus aureus, Enterococcus faecium, Candida albicans, Pseudomonas aeruginosa i MS2 Bacteriophage u vanjskom ispitivanju provedenom od strane Swisstest Testmaterialien AG 2021. godine (izvješće o ispitivanju br. 202120117).
- 5) U skladu s Uredbom Komisije EU 2019/2023 i ukrajinskom Uredbom 834/2023, ovaj program na 40 °C može oprati uobičajeno prljavo pamučno rublje, za koje je deklarirano da se može prati na 40 °C ili 60 °C, u istom ciklusu. Temperatura se ne prikazuje i nije vidljiva, postavlja se automatski.



- Za postignutu temperaturu u rublju, trajanje programa i ostale podatke, pogledajte poglavlje "Vrijednosti potrošnje".
- Najefikasniji programi u pogledu potrošnje energije su općenito oni koji se izvode pri nižim temperaturama i dulje trajaju.



Kompatibilnost programskih opcija

Program	Centrifuga 					Prepranje 	Odgođeni početak 	Ušteda vremena 
FullWash 45'	■	■	■	■	■		■	
Cottons	■	■	■	■	■	■	■	■
Synthetics	■	■	■	■	■	■	■	■
Delicates	■	■	■	■	■		■	
Wool/Silk 	■	■	■				■	
Rinse	■	■	■		■		■	
Spin/Drain ¹⁾	■	■					■	
Intense Clean	■	■	■	■	■		■	■
Jeans	■	■	■	■	■		■	
Sport	■	■	■		■	■	■	
Duvet	■	■					■	
Outdoor 	■	■	■		■		■	
Hygiene 	■	■	■		■		■	
Eco 40-60	■		■				■	

1) Postavite brzinu centrifuge. Provjerite je li prikladna za vrstu tkanine koja se pere. Ako postavite opciju Bez centrifuge, tada je dostupna samo faza izbacivanja vode.

Prikladni deterdženti za programe pranja

Program	Univerzalni deterdžent u prahu 1)	Univerzalni tekući deterdžent	Tekući deterdžent za obojano rublje	Osjetljivo rublje i vuna	Posebni
FullWash 45'	▲	▲	--	--	--
Cottons	▲	▲	▲	--	--
Synthetics	▲	▲	▲	--	--
Delicates	--	--	--	▲	▲

Program	Univerzalni deterđent u prahu 1)	Univerzalni tekući deterđent	Tekući deterđent za obojeno rublje	Osjetljivo rublje i vuna	Posebni
Wool/Silk 	--	--	--	▲	▲
Intense Clean	▲	▲	▲	--	--
Jeans	--	--	▲	▲	▲
Sport	--	▲	▲	--	▲
Duvet	--	--	--	▲	▲
Outdoor 	--	--	--	▲	▲
Hygiene 	▲	▲	--	--	▲
Eco 40-60	▲	▲	▲	--	--

1) Pri temperaturi višoj od 60 °C preporučuje se uporaba sredstva za čišćenje u prahu.

-- = nije preporučeno ▲ = preporučeno

8.2 Woolmark Premium Wool Care - Plava





Ciklus pranja vune na ovom uređaju je testirala i odobrila tvrtka Woolmark za pranje odjeće od vune s oznakom „hand wash“ (ručno pranje) uz uvjet da je rublje oprano u skladu s uputama na etiketi odjeće i onima koje je izdao proizvođač ove perilice rublja. M1145

9. POSTAVKE

9.1 Akustični signali

Uređaj posjeduje različite zvučne signale, koji rade kada:

- Uključite uređaj (posebni kratki zvuk).
- Isključite uređaj (posebni kratki zvuk).
- Dotaknete neki gumb (zvuk klik).
- Kod krivog odabira (3 kratka zvuka).
- Program završi s radom (niz zvukova u trajanju od približno 1 minute).



- Uređaj je u kvaru (niz kratkih zvukova u trajanju od približno 5 minuta).
Za **aktiviranje/deaktiviranje** zvučnih signala podešenih za određeni program, istovremeno dodirnite gumb  i  na približno 2 sekunde.



Ako deaktivirate zvučne signale oni će se i dalje čuti ako je uređaj u kvaru.

9.2 Roditeljska zaštita



Pomoću ove opcije možete spriječiti igranje djece s upravljačkom pločom.

Za **uključivanje/isključivanje** ove opcije držite pritisnutim gumb  sve dok se  **ne uključi/isključi na zaslonu**.

Uređaj će zadržati odabir ove opcije nakon što ga isključite. Funkcija roditeljske zaštite možda neće biti dostupna nekoliko sekundi nakon uključivanja uređaja.



9.3 Trajno Dodatno ispiranje

S ovom opcijom možete trajno imati dodatno ispiranje kad podesite novi program.

- Za **uključivanje/isključivanje** ove opcije, držite pritisnutim gumb  dok se relevantni indikator  **ne uključi/isključi**.

9.4 Brojač sati rada

Ukupno vrijeme rada uređaja moguće je prikazati u satima, počevši od prvog uključivanja. Ova će vrijednost računati vrijeme ciklusa (ne uključuje pauze, vrijeme odgođenog pokretanja). Za prikazivanje ove vrijednost, postupite na sljedeći način:

1. Uključite uređaj pritiskom gumba: Uključeno/Isključeno 
2. Okrenite programator na bilo koji program.
3. Pritisnite i držite gumb  i  nekoliko sekundi (u roku od 10 sekundi nakon uključivanja. Nakon tih 10 sekundi, kombinacija gumba uključuje i isključuje zvučne signale.).



4. Nakon 3 sekunde na zaslonu se prikazuju ukupni sati rada uređaja: npr. 1276 sati, zaslon prikazuje tekst Hr tijekom 2 sekunde, 12 (tisuće i stotice) tijekom 2 sekunde i 76 (desetice i jedinice).



Ako postupak ne uspije (zbog vremenskog ograničenja, pogrešnog položaja programatora ili pogrešne kombinacije gumba), isključite uređaj i ponovite postupak od početka.

9.5 Vraćanje na tvorničke postavke

Ova funkcija omogućuje vraćanje tvornički zadanih opcija. Za **aktiviranje** ove opcije, slijedite korake u nastavku:

1. Uključite uređaj pritiskom gumba .
2. Okrenite programator na bilo koji program.
3. Pritisnite i držite gumb  i  nekoliko sekundi (u roku od 10 sekundi nakon uključivanja. Nakon tih 10 sekundi, kombinacija gumba uključuje i isključuje zvučne signale.).
4. Na zaslonu na prikazuje — — — približno 5 sekundi.



Ako postupak ne uspije (zbog vremenskog ograničenja, pogrešnog položaja programatora ili pogrešne kombinacije gumba), isključite uređaj i ponovite postupak od početka.

10. SVAKODNEVNA UPORABA



UPOZORENJE!

Pogledajte poglavlja sa sigurnosnim uputama.

10.1 Aktiviranje uređaja

1. Utikač priključite u utičnicu električne mreže.
2. Otvorite slavinu za vodu.

3. Pritisnite na nekoliko sekundi gumb Uključeno/Isključeno  kako biste uključili uređaj.
Oglašava se kratki zvuk.

10.2 Umetanje rublja

1. Otvorite poklopac uređaja.

2. Pritisnite tipku **A**.

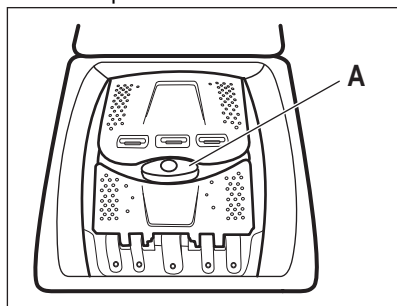

Bubanj se automatski otvara.

3. Stavite rublje u bubanj, jedan po jedan predmet.
4. Prije nego što ih stavite u uređaj, protresite predmete.
5. Zatvorite bubanj i poklopac.

⚠ OPREZI!

- Pripazite da bubanj ne pretrpate rubljem.
- Provjerite da između brtve i uređaja nema rublja te da ispravno zatvorite bubanj.
- Pranje jako nauljenih, masnih mrlja ili uporaba mirisa može uzrokovati oštećenja gumenih dijelova uređaja.

10.3 Pretinci za deterđent. Upotreba deterđzenata i dodataka

1. Izmjerite količinu određenog deterđzenata i omekšivača.

2. Stavite deterđent i omekšivač u odgovarajuće pretince.



Uvijek slijedite upute na pakiranju deterđzenata.

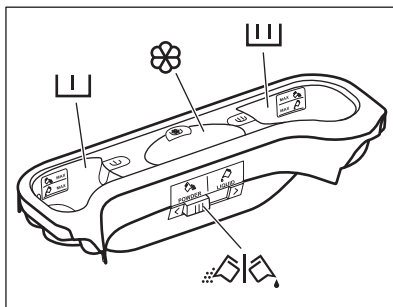

 Pretinac za deterđent za fazu prepranja. Oznake MAX označavaju najveće dopuštene količine deterđzenata (prah ili tekućina).

 Pretinac za deterđent za fazu pranja. Oznake MAX označavaju najveće dopuštene količine deterđzenata (prah ili tekućina).

Pretinac za tekuće dodatke (omekšivač za rublje, štirka).



Oznaka  označava najveću dopuštenu količinu tekućih dodataka.



Zaklopka za prašak ili tekući deterđent.

10.4 Tekući ili deterđent u prahu

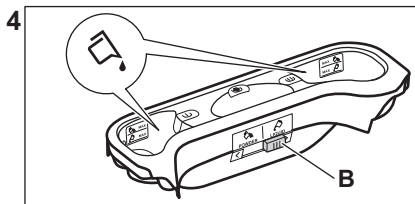
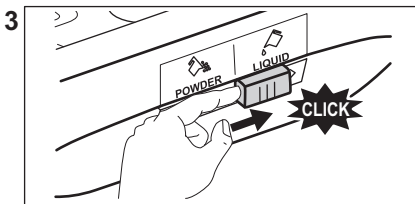
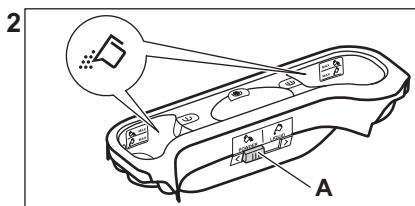
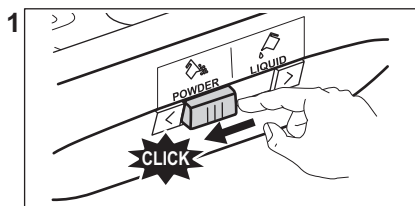

- Položaj **A** za deterđent u prahu (tvornička postavka).
- Položaj **B** za tekući deterđent.



Kad koristite tekući deterđent:

- Ne koristite želatinozne ili guste tekuće deterđente.
- Nemojte sipati više tekućine od maksimalne razine.
- Ne postavljajte funkciju odgođenog pokretanja.

10.5 Odabir programa

1. Okrenite programator i odaberite željeni program pranja.

Indikator tipke Start/Pauza  bljeska. Na zaslonu se prikazuje indikativno trajanje programa.

2. Za promjenu temperature i/ili brzine centrifuge, dodirnite odgovarajuće tipke.
3. Ako želite, postavite jednu ili više opcija dodirnom odgovarajućih tipki.





Ako odabir **nije moguć**, oglašava se zvučni signal.

10.6 Dodatne informacije o svakodnevnoj uporabi

Detekcija SensiCare System punjenja

SensiCare automatski prilagođava trajanje programa prema rublju u bubnju kako bi postigao savršene rezultate pranja u minimalnom mogućem vremenu. Nakon otprilike 30 sekundi, započinje punjenje vode. Utvrđivanje SensiCare se provodi samo s potpunim programima pranja i ako trajanje programa nije skraćeno.

Pokretanje programa



Za pokretanje programa dodirnite gumb Start/Pauza . Povezani indikator prestaje blinkati i ostaje uključen. Program se pokreće, poklopac je blokiran. Na zaslonu se prikazuje pokazatelj .

Pokretanje programa s odgodom pokretanja

1. Dodirnite tipku Odgođeni početak ponovno dok se na zaslonu ne prikaže željeno vrijeme odgode.

2. Dodirnite gumb Start/Pauza . Poklopac uređaja se zaključa i započinje odbrojavanje odgode početka. Po dovršetku odbrojavanja, program se automatski pokreće.

Prekid programa i promjena opcija.

1. Kada program radi, možete mijenjati samo neke opcije. Dodirnite gumb Start/Pauza .
2. Promijenite opcije. Informacije prikazane na zaslonu se mijenjaju u skladu s tim
3. Ponovno dodirnite Start/Pauza .
Program pranja se nastavlja.



Otkazivanje pokrenutog programa

- Za poništavanje programa i isključivanje uređaja pritisnite gumb Uključeno/Isključeno. Ponovno pritisnite da biste uključiti uređaj.
- Okrenite podešivač na položaj "resetiranje" i uključite uređaj .
Pričekajte 2 sekunde. Sada možete postaviti novi program pranja.

Ispuštanje vode nakon završetka ciklusa

Ako ste odabrali program ili opciju koja ne izbacuju vodu nakon posljednjeg ispiranja,

morate se pobrinuti da se voda isprazini da biste otvorili poklopac.

- Dodirnite gumb Centrifuga da bi smanjili brzinu centrifuge koju predlaže uređaj
- Pritisnite Start/Pauza 
- Kada se program završi i isključi se indikator zaključanog poklopca , možete otvoriti poklopac.
- Pritisnite tipku Uključeno/Isključeno kako biste isključili uređaj.

Stand-by funkcija

Funkcija načina pripravnosti automatski isključuje uređaj kako bi smanjila potrošnju energije.

11. ODRŽAVANJE I ČIŠĆENJE

UPOZORENJE!

Pogledajte poglavlja sa sigurnosnim uputama.



Pažljivo pročitajte poglavlje za najbolju njegu i održavanje.

11.1 Periodični raspored čišćenja

Periodično čišćenje pomaže produžiti vijek trajanja vašeg uređaja.

Nakon svakog ciklusa, odškrinite poklopac i vrata bubnja kako bi zrak cirkulirao i kako bi se osušila vlaga unutar uređaja: to će spriječiti pojavu plijesni i neugodne mirise.

Ako se uređaj ne koristi dulje vrijeme: zatvorite slavinu za vodu i isključite uređaj iz utičnice.

Okvirni raspored periodičnog čišćenja:

Uklanjanje kamenca	Dva puta godišnje
Pranje za održavanja	Jednom mjesečno
Čišćenje brtve poklopca	Svaka dva mjeseca

Čišćenje bubnja	Svaka dva mjeseca
Očistite spremnik za deterdžent	Svaka dva mjeseca
Očistite filter pumpe za odvod vode	Dva puta godišnje
Očistite filter crijeva za dovod vode i filter ventila	Dva puta godišnje

U sljedećim odlomcima objašnjeno je kako biste trebali očistiti svaki dio.

11.2 Uklanjanje stranih predmeta



Prije pokretanja ciklusa pranja, provjerite jesu li džepovi prazni i svi labavi dijelovi vezani.

Uklonite sve strane predmete (poput metalne kopče, dugmadi, kovanica itd.) koje biste mogli pronaći u filtrima i bubnju. Pogledajte odjeljke "Čišćenje bubnja", "Čišćenje pumpe za izbacivanje vode" i "Čišćenje filtra crijeva za dovod vode i filtra ventila". Pazite pri rukovanju zastorima. Uklonite kukice i stavite

zastore u vrećicu za pranje ili jastučnicu. Ako je potrebno, kontaktirajte ovlašteni servisni centar.

11.3 Vanjsko čišćenje

Uređaj čistite samo blagim sapunom i toplom vodom. Potpuno osušite sve površine. Nemojte koristiti spužve za ribanje ili bilo kakav grubi materijal.

OPREZ!

Ne koristite alkohol, otapala ili kemijske proizvode.

OPREZ!

Metalne površine nemojte čistiti deterdžentom na bazi klora.

11.4 Uklanjanje kamenca

Ako je tvrdoća vode u vašem području visoka ili umjerena, preporučujemo da za perilice rublja koristite sredstvo za uklanjanje kamenca iz vode.

Redovito pregledavajte bubanj kako biste provjerili ima li kamenca.

Uobičajeni deterdženti već sadrže sredstva za omekšavanje vode, ali preporučujemo pokretanje ciklusa s praznim bubnjem i sredstvom za uklanjanje kamenca.

Uvijek se pridržavajte uputa na pakiranju proizvoda.

11.5 Pranje za održavanja

Ponovljena i duga uporaba programa s niskom temperaturom može uzrokovati naslage deterdženta, dlačica, rast bakterija unutar bubnja i kade. To može dovesti do neugodnog mirisa i plijesni. Za uklanjanje tih naslaga i čišćenje unutarnjeg dijela uređaja,

redovito obavljajte pranje za održavanje (najmanje jednom mjesečno).

Pogledajte odjeljak "Čišćenje bubnja".

11.6 Čišćenje bubnja

Redovito provjeravajte bubanj kako biste spriječili stvaranje hrđe.

Očistite bubanj posebnim sredstvom za čišćenje nehrđajućeg čelika.

Uvijek se pridržavajte uputa na pakiranju proizvoda.

Za detaljno čišćenje:

- Izvadite svo rublje iz bubnja.
- Odaberite program Cottons s najvišom temperaturom. Dodajte malu količinu deterdženta u prahu u prazan bubanj, kako biste isprali sve preostale ostatke.

11.7 Brtva poklopca

Redovito provjeravajte brtvu i uklonite sve predmete iz unutarnjeg dijela. Očistite je po potrebi koristeći kremu za čišćenje na bazi amonijaka bez grabanja po površini brtve.

Uvijek se pridržavajte uputa na pakiranju proizvoda.

11.8 Čišćenje spremnika za deterdžent

Kako biste spriječili moguće naslage osušenog deterdženta ili omekšivača tkanine i/ili stvaranja plijesni u spremniku za deterdžent, svaka dva mjeseca provedite sljedeći postupak čišćenja, kako je navedeno u sljedećim dijagramima:

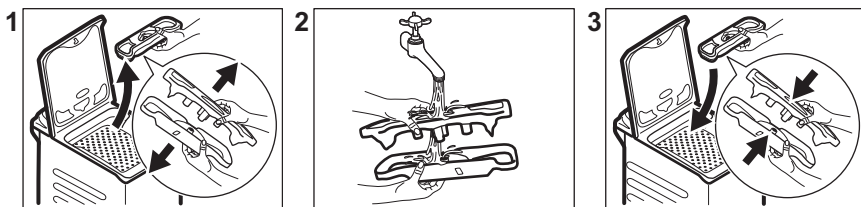

11.9 Čišćenje odvodnog filtra pumpe

Redovito pregledavajte filtar pumpe za izbacivanje vode kako biste se uvjerali da je čist.

- Iskopčajte električni utikač iz utičnice.
- Ne čistite odvodnu pumpu ako je voda u uređaju vruća. Pričekajte dok se voda ohladi.
- Ne uklanjajte filtar dok uređaj radi.
- Filtar odvijte polako i nježno sve dok voda ne prestane istjecati. Nakon što se voda ispusti, filtar se može potpuno odvrnuti.

Očistite pumpu za izbacivanje vode ako:

- Uređaj ne izbacuje vodu.
- Bubaž se ne okreće.
- Uređaj proizvodi neobičan zvuk zbog začepljenja odvodne pumpe.
- Na zaslonu se prikazuje šifra alarma

E20

Postupite kao što je opisano u dijagramima koji slijede za čišćenje filtra pumpe:

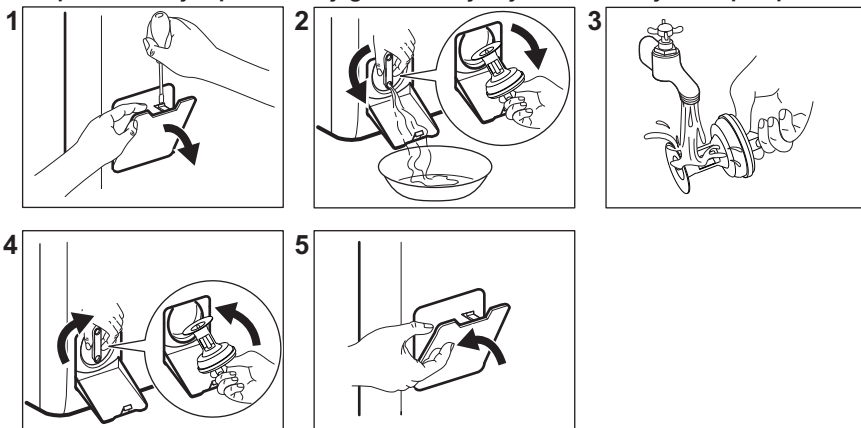

Uvijek držite krpu u blizini kako biste obrisali svu prolivenu vodu dok skidate filtar.

11.10 Čišćenje filtra crijeva za dovod vode i filtra ventila

Preporučuje se čišćenje filtara dovodnog crijeva i ventila dvaput godišnje kako bi se uklonile sve eventualne naslage nakupljene tijekom vremena. Postupite kao što je opisano u dijagramima koji slijede za čišćenje filtara:

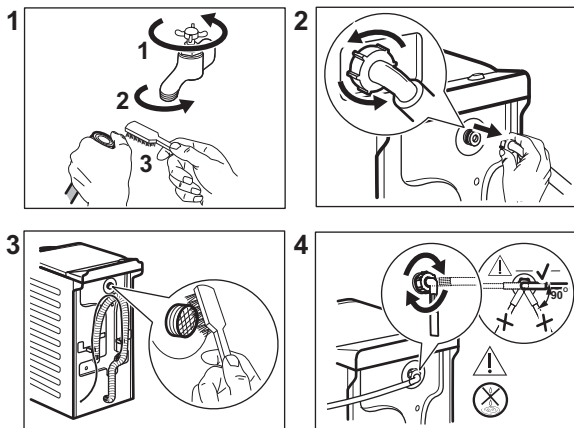

11.11 Hitni odvod

Ako uređaj ne može izbaciti vodu, provedite isti postupak opisan u poglavlju "Čišćenje pumpe za izbacivanje vode". Ako je potrebno, očistite pumpu.

Kada ispuštate vodu primjenom postupka za ispuštanje vode u nuždi, morate ponovno aktivirati sustav za izbacivanje vode:

1. Ulijte 2 litre vode u prelinac glavnog pranja u spremniku za deterdžent.
2. Pokrenite program za izbacivanje vode.

11.12 Sprječavanje stvaranjainja

Ako se uređaj postavi u području u kojem temperatura može dosegnuti oko 0 °C ili pasti ispod toga, ispraznite preostalu vodu iz crijeva za dovod vode i pumpe za izbacivanje vode.

1. Utikač izvucite iz utičnice električne mreže.
2. Zatvorite slavinu.
3. Oba kraja crijeva za dovod vode stavite u posudu i pustite da voda isteče iz crijeva.
4. Ispraznite odvodnu pumpu. Pogledajte postupak za izbacivanje vode u nuždi.
5. Kad se odvodna pumpa isprazni, ponovno postavite crijevo za dovod vode.

⚠ UPOZORENJE!

Prije nego ponovno koristite uređaj, provjerite je li temperatura u prostoriji viša od 0 °C.

Proizvođač nije odgovoran za oštećenja uzrokovana niskim temperaturama.

12. VRIJEDNOSTI POTROŠNJE

12.1 Komentar



QR kod na energetskej naljepnici isporučenoj s uređajem pruža internetsku poveznicu do podataka koji se odnose na performanse uređaja u EU EPREL bazi podataka. Energetskej naljepnici čuvajte za referencu zajedno s korisničkim priručnikom i svim ostalim dokumentima koji se isporučuju s ovim uređajem.

Iste informacije poput naziva modela i broja proizvoda, koje se nalaze na natpisnoj pločici uređaja, moguće je pronaći i u EPREL-u pomoću poveznice <https://eprel.ec.europa.eu>.



Vrijednosti i trajanje programa mogu se razlikovati ovisno o različitim uvjetima (npr. sobna temperatura, temperatura vode i tlak, količina punjenja i vrsta rublja, napon napajanja), kao i o promjenama zadanih postavki programa.

12.2 Prema Uredbi Komisije EU 2019/2023 i svim novim pratećim normama na surađujućim tržištima (*)

Eco 40-60 program	kg	kWh	litre	hh:mm	% 1)	°C	o/min ²)
Puna perilica	6	0.690	51	3:15	53.00	41	1251
Polovica punjenja	3	0.235	40	2:35	53.00	25	1251
Četvrtina punjenja	1,5	0.145	33	2:35	54.00	23	1251

1) Preostala vlaga na kraju faze centrifuge. Što je veća brzina centrifuge, veća je buka i niža je preostala vlaga.

2) Maksimalna brzina centrifuge.

12.3 Uobičajeni programi



Ove vrijednosti su samo indikativne.

Program	kg	kWh	litre	hh:mm	% 1)	°C	o/min ²)
Cottons ³⁾ 90 °C	6	2.500	90	4:10	53.00	85	1300
Cottons 60 °C	6	1.600	85	3:50	53.00	55	1300
Cottons 20° ⁴⁾ 20 °C	6	0.300	70	3:10	53.00	20	1300

Program	kg	kWh	litre	hh:mm	% 1)	°C	o/min ²⁾
Synthetics 40°C	3	0.550	50	2:10	35.00	40	1200
Delicates ⁵⁾ 30°C	2	0.350	50	1:00	35.00	30	1200
Wool/Silk 30°C	1,5	0.200	45	1:10	30.00	30	1200

(*) Uredba Ujedinjenog Kraljevstva o ekološkom dizajnu za proizvode povezane s energijom i informacijama o energiji; Ukrajinska uredba 834/2023; AS/NZS2040 i AS/NZS6400
Temperature i opterećenja postavljaju se automatski i možda nisu vidljivi za sve modele.

- 1) Preostala vlaga na kraju faze centrifuge. Što je veća brzina centrifuge, veća je buka i niža je preostala vlaga.
- 2) Referentni pokazatelj brzine centrifuge.
- 3) Prikladno za pranje jako zaprljanog tekstila.
- 4) Pogodno za pranje malo zaprljanog pamuka, sintetičke i mješane tkanine.
- 5) Također se vrši kao brzi ciklus pranja za malo zaprljano rublje.

Isključeno (W)	Stanje pripravnosti (W)	Odgodeno pokretanje (W)
0,50	0,50	4,00

Vrijeme do isključenja / Stanja pripravnosti je maksimalno 15 minuta.

13. KRATKE UPUTE

13.1 Svakodnevna uporaba

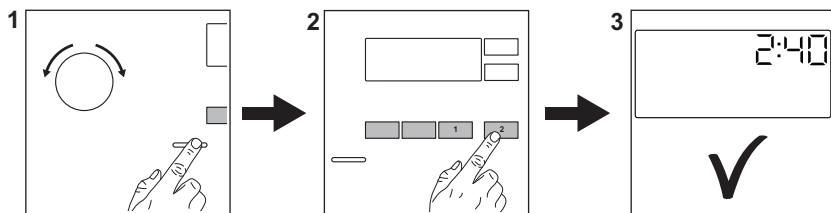

Utikač priključite u utičnicu električne mreže.

Otvorite slavinu za vodu.

Stavite rublje.

Ulijte deterđent i ostala sredstva u odgovarajuće pretince spremnika za deterđent.

1. Pritisnite tipku **Uključeno/Isključeno** ① kako biste uključili uređaj. Okrenite programator i odaberite željeni program.
2. Postavite željene opcije (1) pomoću odgovarajućih dodirnih tipki. Za pokretanje programa, dotaknite tipku (2) **Start/Pauza** ▶||.
3. Uređaj započinje s radom.
Na kraju programa, izvadite rublje.

Pritisnite tipku **Uključeno/Isključeno**  za isključivanje uređaja.

13.2 Održavanje i čišćenje

Periodično čišćenje pomaže produžiti vijek trajanja vašeg uređaja.

Nakon svakog ciklusa, odškrinite poklopac kako bi zrak cirkulirao i kako bi se osušila vlaga unutar uređaja: to će spriječiti pojavu plijesni i neugodne mirise.

Ako se uređaj ne koristi dulje vrijeme: zatvorite slavinu za vodu i isključite uređaj iz utičnice.

Uklanjanje kamenca	Dva puta godišnje
Pranje za održavanja	Jednom mjesečno
Čišćenje brtve poklopca	Svaka dva mjeseca
Čišćenje bubnja	Svaka dva mjeseca
Očistite spremnik za deterđent	Svaka dva mjeseca
Očistite filter pumpe za odvod vode	Dva puta godišnje

Očistite filter crijeva za dovod vode i filter ventila Dva puta godišnje

Plastične dijelove, posebno u blizini područja spremnika za deterđent, očistite od prolivanja.

U sljedećim odlomcima objašnjeno je kako biste trebali očistiti neke dijelove.

Uklanjanje stranih predmeta



Prije pokretanja ciklusa pranja, provjerite jesu li džepovi prazni i svi labavi dijelovi vezani.



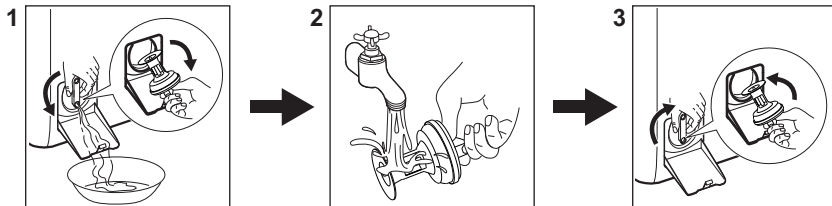

Uklonite sve strane predmete (poput metalne kopče, dugmadi, kovanica itd.) koje biste mogli pronaći u filtrima i bubnju. Ako je potrebno, kontaktirajte ovlaštenu servisnu centar.

Čišćenje odvodnog filtra pumpe
Redovito čistite filter, a posebno ako se na zaslonu pojavi šifra alarma **E20**.



13.3 Programi

Program	Količina punjenja	Opis proizvoda
FullWash 45'	6 kg	Miješane tkanine, idealno za obojeni pamuk i sintetiku te malo zaprljanu odjeću koja se svakodnevno nosi. Ovaj program čisti na 30 °C za samo 45 minuta.
Cottons	6 kg	Bijele i obojene pamučne tkanine. Idealno za normalno i teško zaprljanje.
Synthetics	3 kg	Sintetički ili predmeti od miješane tkanine.
Delicates	2 kg	Osjetljive tkanine poput akrila, viskoze, predmeti od poliesteru.

Program	Količina pu-njenja	Opis proizvoda
Wool/Silk  	1,5 kg	Vuneni predmeti perivi u perilici, vuneni predmeti koji se peru ručno i osjetljivi predmeti.
Rinse	6 kg	Sve tkanine, osim vunenih i vrlo osjetljivih tkanina. Program za ispiranje i centrifugiranje.
Spin/Drain	6 kg	Sve tkanine, osim vunenih i vrlo osjetljivih tkanina. Program za centrifugiranje i ispuštanje vode.
Intense Clean	6 kg	Kombinezoni, traperice i radna odjeća. Intenzivni ciklus s fazom pretpranja za uklanjanje prljavštine i tvrdokornih mrlja.
Jeans	2 kg	Odjeća od traperica i predmeti od džerseja.
Sport	3 kg	Sportska odjeća.
Duvet	2 kg	Sintetički prekrivač za jednu osobu, prekrivač za krevet, poplun.
Outdoor 	2 kg ¹⁾ 1 kg ²⁾	Moderna sportska odjeća za boravak na otvorenom.
Hygiene 	6 kg	Bijelo pamučno rublje. Ovaj program pranja uklanja više od 99,99 % bakterija i virusa ³⁾
Eco 40-60 ⁴⁾	6 kg	Bijeli i šareni pamuk. Uobičajeno prljava odjeća.

1) Program pranja.

2) Program pranja i faza postizanja vodootpornosti.

3) Ispitan na Staphylococcus aureus, Enterococcus faecium, Candida albicans, Pseudomonas aeruginosa i MS2 Bacteriophage u vanjskom ispitivanju provedenom od strane Swisstest Testmaterialien AG 2021. godine (izvješće o ispitivanju br. 202120117).

4) U skladu s Uredbom Komisije EU 2019/2023 i ukrajinskom Uredbom 834/2023, ovaj program na 40 °C može oprati uobičajeno prljavo pamučno rublje, za koje je deklarirano da se može prati na 40 °C ili 60 °C, u istom ciklusu. Temperatura se ne prikazuje i nije vidljiva, postavlja se automatski.







- Za postignutu temperaturu u rublju, trajanje programa i ostale podatke, pogledajte poglavlje "Vrijednosti potrošnje".
- Najefikasniji programi u pogledu potrošnje energije su općenito oni koji se izvode pri nižim temperaturama i dulje traju.

Punjenje uređaja do maksimalnog kapaciteta naznačenog za svaki program pomaže smanjiti potrošnju energije i vode.

Prikladni deterdženti za programe pranja

Program	Univerzalni de-terdžent u prahu 1)	Univerzalni tekući deter-džent	Tekući deter-džent za oboje-no rublje	Osjetljivo rub-lje i vuna	Posebni
FullWash 45'	▲	▲	--	--	--

Program	Univerzalni deterđent u prahu 1)	Univerzalni tekući deterđent	Tekući deterđent za obojenu rublje	Osjetljivo rublje i vuna	Posebni
Cottons	▲	▲	▲	--	--
Synthetics	▲	▲	▲	--	--
Delicates	--	--	--	▲	▲
Wool/Silk  	--	--	--	▲	▲
Intense Clean	▲	▲	▲	--	--
Jeans	--	--	▲	▲	▲
Sport	--	▲	▲	--	▲
Duvet	--	--	--	▲	▲
Outdoor 	--	--	--	▲	▲
Hygiene  	▲	▲	--	--	▲
Eco 40-60	▲	▲	▲	--	--

1) Pri temperaturi višoj od 60 °C preporučuje se uporaba sredstva za čišćenje u prahu.

-- = Nije preporučljivo ▲ = Preporučeno

13.4 Vrsta i kvaliteta deterđenta.

- Koristite samo sredstva za pranje i druga sredstva posebno namijenjena uporabi u perilici rublja. Prvo, slijedite ova općenita pravila:
 - deterđenti u prahu (također tablete i deterđenti za jednu dozu) za sve vrste tkanina, osim osjetljivih. Preferirajte deterđente u prahu koji sadrže izbjeljivač za izbjeljivanje i dezinfekciju rublja,
 - tekući deterđenti (deterđenti za jednu dozu), po mogućnosti za programe pranja na nižim temperaturama (maks. 60 °C) za sve vrste tkanina ili posebne samo za vunene tkanine.
- Ne miješajte različite vrste deterđenata.

- Upotrijebite manje deterđenta ako:
 - perete malu količinu rublja,
 - rublje je neznatno zaprljano,
 - se stvara prevelika količina pjene tijekom pranja.
- Kada koristite tablete ili kapsule za pranje rublja, umetnite ih u bubanj, a ne u spremnik za deterđent i slijedite preporuke proizvođača.

Nedovoljno deterđenta može uzrokovati:

- nezadovoljavajući rezultate pranja,
- rublje u pranju postaje sivo,
- masna odjeća,
- stvaranje plijesni u uređaju.

Previše deterđenta može uzrokovati:

- stvaranje pjene,
- smanjen učinak pranja,
- neadekvatno ispiranje,
- veći utjecaj na okoliš.

14. ŠIFRE ALARMA I MOGUĆI KVAROVI

Uređaj se ne pokreće ili se zaustavlja tijekom rada. Najprije pokušajte pronaći rješenje problema (pogledajte tablice).

UPOZORENJE!

Prije bilo kakve provjere, isključite uređaj.

Problem	Moguća rješenja
E 10 Uređaj se ne puni pravilno vodom.	<ul style="list-style-type: none">• Provjerite je li slavina za vodu otvorena.• Provjerite da tlak u dovodu vode nije prenizak. Za ove informacije obratite se lokalnoj vodnoj upravi.• Provjerite nije li slavina za vodu začepljena.• Provjerite da dovodno crijevo nije prignječeno, oštećeno ili savijeno.• Provjerite jesu li priključci crijeva za dovod vode ispravni.• Provjerite da filter dovodnog crijeva i filter ventila nisu začepljeni.
E 20 Uređaj ne izbacuje vodu.	<ul style="list-style-type: none">• Pazite da otvor umivaonika nije začepljen.• Provjerite da odvodno crijevo nije nagnječeno ili savijeno.• Provjerite da odvodni filter nije začepljen. Očistite filter, ako je potrebno.• Provjerite je li priključak odvodnog crijeva ispravan.• Postavite program sa izbacivanjem vode ako ste postavili program bez faze izbacivanja vode.• Postavite program sa izbacivanjem vode ako ste postavili opciju koja završava vodom u kadi.
E 9 1 Unutarnji kvar. Nema komunikacije između elektroničkih elemenata uređaja.	<ul style="list-style-type: none">• Program nije ispravno dovršen ili je uređaj prerano zaustavljen. Isključite i ponovno uključite uređaj.• Ako se šifra alarma i dalje pojavljuje, kontaktirajte ovlašteni servisni centar.
E K 0 Napajanje je nestabilno.	<ul style="list-style-type: none">• Pričekajte dok se napajanje ne stabilizira.
E F 0 Uređaj protiv poplave je uključen.	<ul style="list-style-type: none">• Isključite uređaj i zatvorite slavinu za vodu. Kontaktirajte ovlašteni servisni centar.

Ako se problem ne otkloni, obratite se ovlaštenom servisnom centru. Podaci potrebni za servisni centar nalaze se na natpisnoj pločici

*Neke šifre alarma se možda neće pojaviti. Podložno promjenama bez prethodne obavijesti.

15. BRIGA O OKOLIŠU

Reciklirajte materijale sa simbolom . Ambalažu za recikliranje odložite u odgovarajuće spremnike. Pomozite u zaštiti okoliša i ljudskog zdravlja recikliranjem otpada od električnih i elektroničkih uređaja.

Ne odlažite uređaje označene simbolom  s kućanskim otpadom. Vratite proizvod u lokalni pogon za reciklažu ili kontaktirajte nadležni ured za otpad i recikliranje.

Добре дојдовте во Electrolux! Ви благодариме што го избравте нашиот апарат.



Во нашите напори да бидеме одржливи, ги намалуваме хартиените средства и ги даваме целосните кориснички прирачници на интернет. Пристапете му на вашиот целосен кориснички прирачник на electrolux.com/manuals



Добијте совети за користење, брошури, водич за решавање проблеми, информации за сервисирање и поправка на electrolux.com/support



Купувајте додатоци, потрошни материјали и оригинални резервни делови за вашиот апарат на electrolux.com/shop

Можноста за промени е задржана.

СОДРЖИНА

1. БЕЗБЕДНОСНИ ИНФОРМАЦИИ.....	63
2. БЕЗБЕДНОСНИ УПАТСТВА.....	65
3. ОПИС НА ПРОИЗВОДОТ.....	68
4. ТЕХНИЧКИ ИНФОРМАЦИИ.....	69
5. МОНТАЖА.....	69
6. КОНТРОЛНА ПЛОЧА.....	73
7. БИРАЊЕ И КОПЧИЊА.....	74
8. ПРОГРАМИ.....	76
9. ПОСТАВКИ.....	80
10. СЕКОЈДНЕВНА УПОТРЕБА.....	82
11. НЕГА И ЧИСТЕЊЕ.....	84
12. ПОТРОШУВАЧКИ ВРЕДНОСТИ.....	88
13. КРАТОК ВОДИЧ.....	90
14. КОДОВИ ЗА АЛАРМИ И МОЖНИ ДЕФЕКТИ.....	93
15. ГРИЖА ЗА ЖИВОТНАТА СРЕДИНА.....	94

1. ⚠ БЕЗБЕДНОСНИ ИНФОРМАЦИИ



Пред монтажата и употребата на овој апарат, внимателно прочитајте ги доставените упатства. Производителот не сноси одговорност за повреда или штета кои се резултат на неправилна монтажа или употреба. Секогаш чувајте ги упатствата на сигурно и безбедно место за подоцнежна употреба.

1.1 Безбедност на деца и ранливи лица

- Овој апарат може да го користат деца над 8 години и лица со намалени физички, сетилни или ментални

способности или лица без искуство и знаење доколку тоа го прават под надзор или доколку им биле дадени упатства како безбедно да го употребуваат апаратот, и доколку ги разбираат опасностите поврзани со него.

- Апаратот не смее да биде во дофат на деца меѓу 3 и 8 годишна возраст и лица со многу обемни и сложени пречки во развојот освен ако не се под постојан надзор.
- Апаратот не смее да биде во дофат на деца помали од 3 години освен ако не се под постојан надзор.
- Децата треба да бидат под надзор да не играат со апаратот.
- Држете ја амбалажата подалеку од деца и фрлете ја соодветно.
- Чувајте ги сите детергенти настрана од дофат на деца.
- Држете ги децата и миленичињата подалеку од апаратот кога вратата е отворена.
- Ако апаратот има уред за заштита на деца, треба да се вклучи.
- Децата не треба да го чистат или да го оддржуваат апаратот без надзор.

1.2 Општа безбедност

- Овој апарат е наменет само за перење алишта од домашен тип, кои се перат само со машина.
- Уредот е наменет да го користи едно домаќинство во домашни услови во затворен простор.
- Уредот може да се користи во канцеларии, хотелски соби, гостилници, фарми со гостилници и други слични сместувања каде неговото користење не надминува (просечно) ниво на користење во домаќинство.
- Не менувајте ја спецификацијата на овој апарат.
- Максималната количина на полнење на апаратот е 6 кг.. Не ја надминувајте максималната количина на полнење на секоја програма (погледнете во поглавјето „Табела со програми“).

- Притисокот на водата при работа кај точката на влез на водата од доводот мора да биде меѓу 0,5 bar (0,05 МПа) и 10 bar (1,0 МПа).
- Отворите за вентилација во основата не смеат да бидат попречени од таписон, килим или било каков покривач за под.
- Апаратот мора да биде поврзан со водоводната мрежа со помош на добиениот комплет на црева, или нов комплет од црева кои ќе ги добиете од Овластениот сервисен центар.
- Старите комплекти црева не смеат повторно да се користат.
- Доколку се оштети кабелот за напојување, тој треба да биде заменет од страна на производителот, негов овластен сервисен центар или слично квалификувани лица за да се избегне електрична опасност.
- Пред секое одржување, исклучете го апаратот и извадете го штекерот за струја од приклучницата.
- Не користете вода во спреј со висок притисок и/или на пара за чистење на уредот.
- Чистете го апаратот со влажна крпа. Користете само неутрални детергенти. Не користете абразивни производи, абразивни сунѓери за чистење, растворувачи или метални предмети.

2. БЕЗБЕДНОСНИ УПАТСТВА

2.1 Монтажа



Монтажата мора да биде направена во согласност со важечките државни закони.

- Извадете ја целата амбалажа и транспортните зартки вклучувајќи ја и пластичната четка со пластичен разделувач.
- Чувајте ги транспортните штрафови на сигурно место. Ако апаратот ќе се премести во иднина тие мора да бидат

заштрафени за да се заклучи барабанот и да се спречи внатрешно оштетување.

- Секогаш внимавјте кога го пренесувате апаратот затоа што е тежок. Секогаш носете заштитни ракавици и приложените обувки.
- Следете ги инструкциите за монтирање дадени со апаратот.
- Немојте да монтирате ниту да користите оштетен апарат.
- Не монтирајте го и не користете го апаратот на места каде што температурата е пониска од 0°C или

каде што е изложен на атмосферски влијанија.

- Вклучете ја рерната.
- Проверете дали има циркулација на воздух меѓу апаратот и подот.
- Кога апаратот е поставен во неговата постојана позиција, проверете дали е правилно порамнет со помош на либела. Ако не е, приспособете ги ногарките додека не се порамни.
- Немојте да го монтирате апаратот директно над одводот на подот.
- Не прскајте вода на апаратот и не го изложувајте на претерана влажност.
- Не монтирајте го апаратот на места каде што капакот на апаратот не може целосно да се отвори.
- Не ставајте затворен сад под апаратот за собирање вода во случај на протекување. Контактирајте со Овластениот сервисен центар за да проверите кои додатоци можат да се користат.

2.2 Поврзување на струјата



ПРЕДУПРЕДУВАЊЕ!

Ризик од пожар и струен удар.

- ПРЕДУПРЕДУВАЊЕ: Овој апарат е дизајниран да биде монтиран / поврзан со приклучок за заземјување во зградата.
- Секогаш користете соодветно монтиран изолиран штекер.
- Проверете дали параметрите на плочката со спецификации се компатибилни со електричната моќност на мрежата за електрична енергија.
- Не користете адаптери со повеќе приклучници и продолжителни кабли.
- Внимавајте да не го оштетите приклучокот за струја или кабелот. Доколку електричниот кабел треба да се замени, тоа мора да го изврши нашиот овластен сервисен центар.
- Поврзете го приклучокот за струја со штекерот само на крајот на монтажата. Погрижете се да нема пристап до приклучокот за струја по монтажата.
- Не допирајте го кабелот за напојување или приклучокот со влажни раце.

- Не исклучувајте го уредот влечејќи го кабелот за напојување. Секогаш влечете го приклучокот за струја.

2.3 Поврзување за довод на вода

- Доводната вода не треба да биде потопла од 25 °C.
- Не ги оштетувајте цревата за вода.
- Пред да ги поврзете новите црева, цревата кои не биле користени подолг период, каде се направила некаква поправка или биле ставени нови уреди (мерачи за вода итн.), оставете ја водата да тече се додека не стане чиста и бистра.
- Проверете дали има видливи протекувања на вода за време или после првата работа на апаратот.
- Не користете продолжено црево ако доводното црево е кратко. Јавете се во овластениот сервисен центар за замена на доводното црево.
- Кога го отпакувате апаратот, можно е од цреводот да се цеди вода. Ова е заради тестирањето на апаратите со вода во самата фабрика.
- Можете да го продолжите одводното црево за максимум 400 см. Јавете се во овластениот сервисен центар за да добиете друго одводно црево и продолжеток.
- Проверете дали има пристап до чешмата по монтирањето.
- Затворете ја славината за вода по секоја употреба на апаратот.

2.4 Употреба



ПРЕДУПРЕДУВАЊЕ!

Опасност од повреда, струен удар, пожар, изгореници или оштетување на апаратот.

- Следете ги безбедносните упатства на пакувањето на детергентот.
- Не ставајте запаливи производи или предмети кои се мокри заедно со запаливи производи во апаратот, или во негова близина.
- Немојте да перете многу валкани тапенини, масни или други заматени материјали. Може да ги оштети гумените делови на апаратот. Исперете

ги претходно рачно пред да ги ставите во апаратот.

- Не користете мириси за алишта за перење за да избегнете ризик од оштетување на пластичните и гумените делови на апаратот.
- Проверете дали сите метални предмети се извадени од алиштата.

2.5 Сервис

- За да го поправите апаратот, контактирајте со овластениот сервисен центар. Користете само оригинални резервни делови.
- Треба да знаете дека само-поправката или непрофесионалната поправка може да имаат последици врз безбедноста и може да ја направи гаранцијата неважечка.
- Следниве резервни делови се достапни најмалку 10 години откако ќе биде прекинато производството на моделот: мотор и моторни четки, предавател помеѓу мотор и барабан, пумпи, пригушувачи и амортизери, барабан, лопатки за барабан и соодветни лагери, грејачи и грејни елементи, вклучително и топлински пумпи, цевки и слична опрема, вклучувајќи црева, вентили, филтри и аквастопи, печатени плочи, електронски дисплеи, прекинувачи за притисок, термостати и сензори, софтвер и фирмвер, вклучително и софтвер за ресетирање, врата, шарки за врати и заптивки, други заптивки, склопки за заклучување на вратите, пластични периферни уреди како што се диспензери за детергент.

Времетраењето може да биде подолго во вашата земја. За повеќе информации, посетете ја нашата веб-страница.

- Треба да знаете дека некои од овие резервни делови се достапни само кај професионални сервисери, и дека не сите резервни делови се релевантни за сите модели.
- Во однос на светлото (светлата) во внатрешноста на овој производ и резервните светилки кои се продаваат посебно: Овие светилки се предвидени да издржат екстремни физички услови во апаратите за домаќинство, како што се температура, вибрации, влажност или се предвидени за давање сигнали за работната состојба на апаратот. Тие не се предвидени да се користат за други намени и не се погодни за осветлување простории во домот.

2.6 Расходување



ПРЕДУПРЕДУВАЊЕ!

Ризик од повреда или задушвање.

- Исклучете го апаратот од струја и вода.
- Извадете го електричниот кабел блиску до апаратот и фрлете го.
- Извадете ја кваката на вратата за да спречите затварање на деца или миленици во барабанот.
- Фрлете го апаратот во согласност со условите за фрлање на Искористена електрична и електронска опрема (ИЕЕО).

3. ОПИС НА ПРОИЗВОДОТ

3.1 Преглед на апаратот

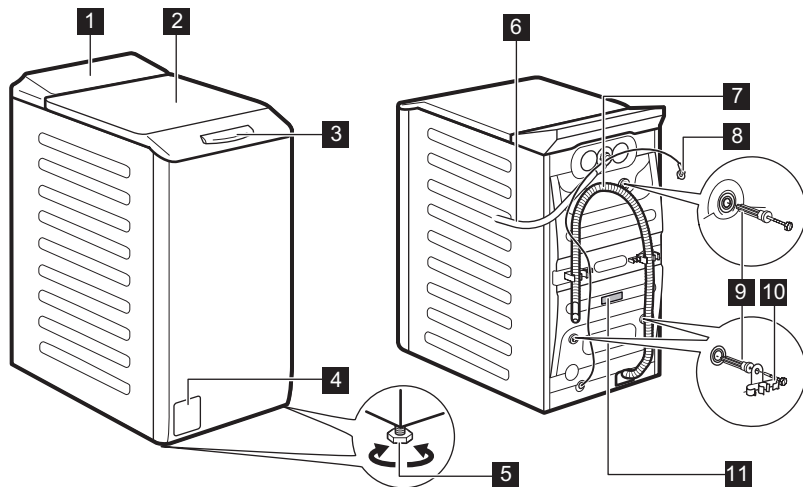

- 1** Контролна плоча
- 2** Капак
- 3** Рачка на капакот
- 4** Филтер на одводната пумпа
- 5** Ногарки за ливелирање на апаратот
- 6** Доводно црево

- 7** Одводно црево
- 8** Кабел за струја
- 9** Завртки при транспорт
- 10** Потпора на црево
- 11** Плочка со спецификации

Информации за регистриран производ.

Плочката со спецификации го кажува името на моделот (A), бројот на производот (B), електрични спецификации (C) и сериски број (D).

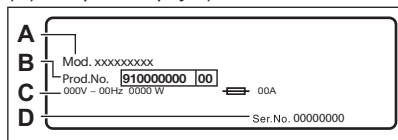

Плочката со спецификации го кажува името на моделот (A), бројот на производот (B), и сериски број (C).

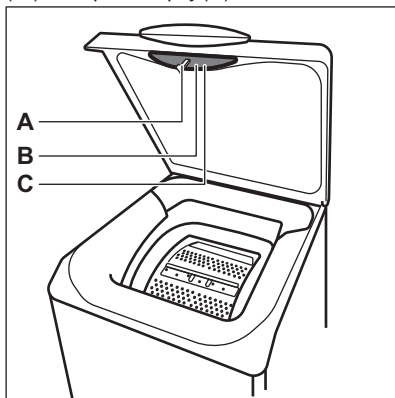

4. ТЕХНИЧКИ ИНФОРМАЦИИ

Димензија	Ширина/ Висина/ Вкупна длабочина	39,7 см /90,8 см /59,9 см
Поврзување на струја	Напон Вкупна моќност Осигурувач Фреквенција	230 V 2100 W 10 A 50 Hz
Ниво на заштита од навлегување цврсти честички и влага дава заштитниот капак освен кога нисконапонската опрема нема заштита од влага		IPX4
Притисок на доводот на вода	Минимално Максимум	0,5 bar (0,05 MPa) 10 bar (1.0 MPa)
Снабдување со вода ¹⁾		Ладна вода
Максимално полнење	Памук	6 кг.

¹⁾ Поврзете го доводното црево со славина за вода со 3/4" навој.

5. МОНТАЖА



ПРЕДУПРЕДУВАЊЕ!

Видете во поглавјата за заштита и сигурност.

5.1 Отпакување и поставување

1.

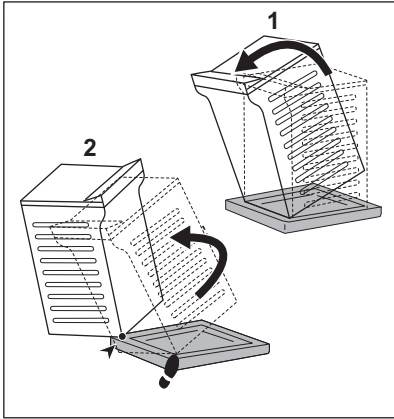

2.

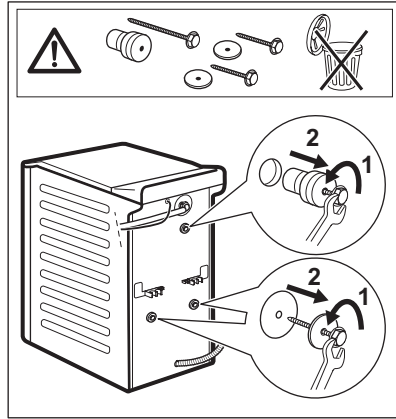

3.

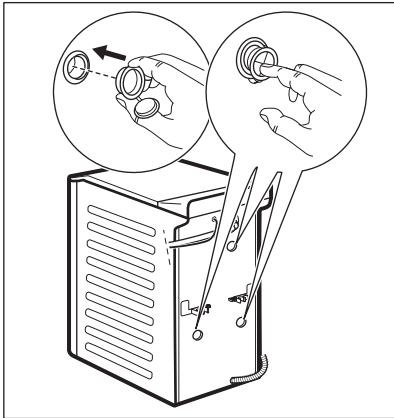

4.

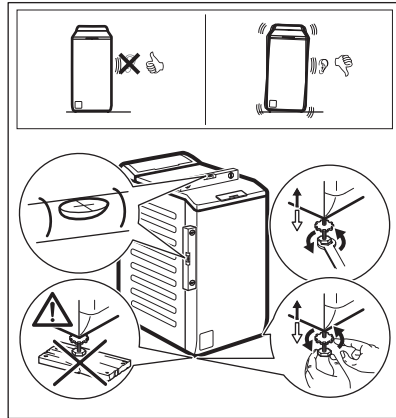

Прилагодете го точно апаратот за да спречете вибрации, бука и движење на апаратот кога работи.

ПРЕДУПРЕДУВАЊЕ!

Не ставајте картон, дрво или слични материјали под ногарките на апаратот за да го нивелирате.

i

Погрижете се теписите да не ја запираат циркулацијата на воздухот под апаратот. Проверете дали апаратот го допира ѕидот или други уреди.

Ви препорачуваме да ги зачувате и пакувањето и завртките за транспорт бидејќи ќе ви требаат во случај да го преместувате апаратот.

5.2 Доводно црево

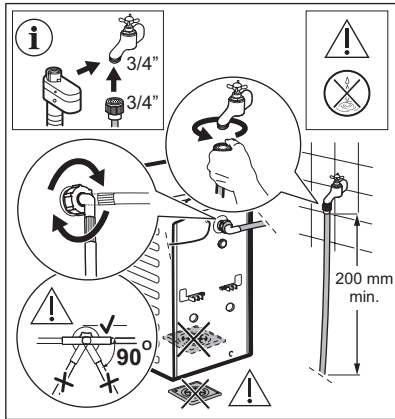

Додатоците доставени со апаратот може да се разликуваат во зависност од моделот.



Проверете дали цревата се оштетени или дали има протекнување кај спојките. Не користете продолжено црево ако доводното црево е кратко. Јавете се во сервисниот центар за информации за замена на доводното црево.



ПРЕДУПРЕДУВАЊЕ!

За да се намали страничната сила, одржувајте минимум 200 mm прав дел од црево под приклучокот на славината.

Предмет на промена на резервни делови без најава. Купувајте додатоци од овластен добавувач.

5.3 Одвод за вода

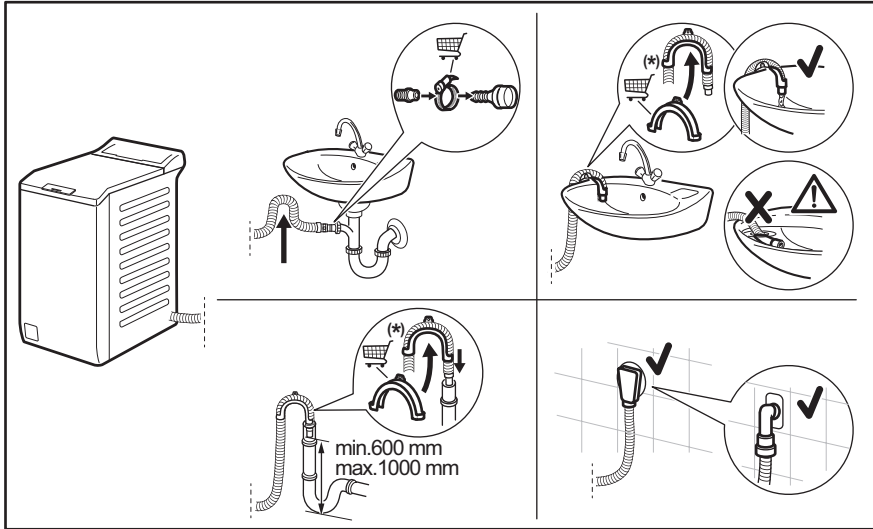

Предмет на промена без претходна најава.

Одводното црево треба да биде поставено на висина не помала од 600 мм и не поголема од 1000 мм.

Можете да го продолжите одводното црево до максимум 4000 мм. Јавете се во овластениот сервисен центар за да добиете друго одводно црево и продолжеток.

5.4 Поврзување на струјата

На крајот на монтажата, можете да го поврзете приклучникот на мрежата со штекерот.

На плочката со спецификации и во поглавјето „Технички податоци“ се наведени неопходните електрични спецификации. Осигурете се дека тие се компатибилни со напојувањето.

Проверете дали вашата домашна електрична инсталација може да го поднесе потребното максимално оптоварување, притоа земајќи ги предвид и останатите користени уреди.

Поврзете го апаратот со заземјена приклучница.

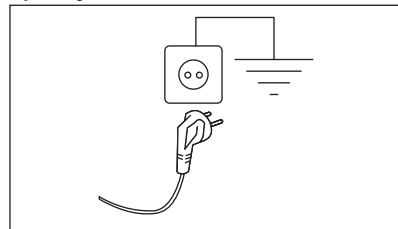

По монтажата на уредот, кабелот за напојување мора да биде лесно достапен.

За каква било електрична работа потребна за монтажа на овој апарат, контактирајте со нашиот Овластен сервисен центар.

Производителот не прифаќа никаква одговорност за оштетувања или повреди

настанати поради непочитување на горенаведените безбедносни мерки.

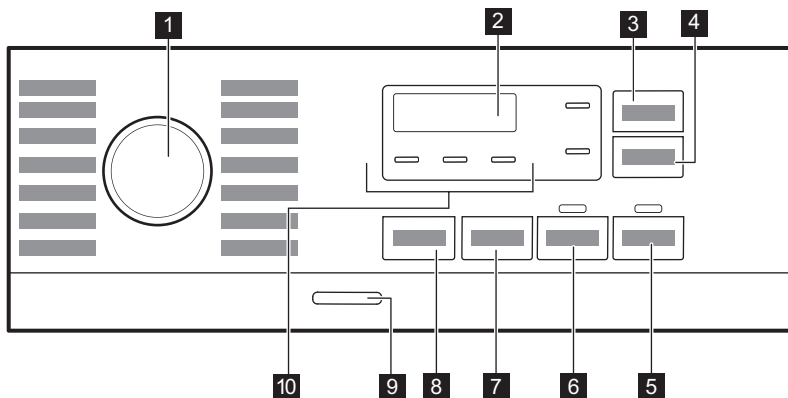

6. КОНТРОЛНА ПЛОЧА

6.1 Опис на контролна табла



- 1** Бирач на програми
- 2** Приказ
- 3** Копче на допир за управител на време ⌚
- 4** Копче на допир за одложено почнување ⌚
- 5** Копче на допир за Старт/Пауза ▶||
- 6** Копче на допир за предперење □
- 7** Копче на допир за опции за намалување на центрифугата ⌚
- 8** Копче на допир за температура 🌡
- 9** Копче на притискање за вклучување/исклучување Ⓛ
- 10** Показатели:
 - Дополнително плакнење 🧺
 - Ноќен циклус 🌙
 - Задржано плакнење □

6.2 Екран

A		Показно светло за заклучен капак.
B		Показател за безбедносна брава за деца.
C		Дигиталниот показател може да прикаже: <ul style="list-style-type: none">• Времетраење на програма (на пр. 2:40).• Одложување на програма (на пр. 2h).• Крај на циклусот (0:00).• Код за предупредување (на пр. E20).• Температура (88°).• Брзина на вртење (1888, показател за без центрифуга ---).• Показател за вкупни работни часови на апаратот. Погледнете во делот „Бројач на работни часови“ во поглавјето „Поставки“ за повеќе детали.

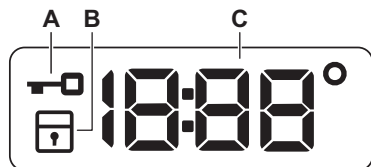

7. БИРАЊЕ И КОПЧИЊА

7.1 Вовед



Опциите/функциите не може да се избираат со сите програми за перење. Проверете ја компатибилноста меѓу опциите/функциите и програмите за перење во „Табелата со програми“. Една опција/функција може да исклучи друга, во овој случај, апаратот не ви дозволува да поставите некомпатибилни опции/функции.

7.2 Температура

Кога избирате програма за перење, апаратот автоматски предлага стандардна температура.

Допрете го ова копче повеќе пати додека на екранот не се појави вредноста на саканата температура.

Кога екранот ќе ги покаже показните светла _ _ °, апаратот не ја загрева водата.





7.3 Центрифуга

Кога ќе поставите програма, апаратот автоматски ја поставува стандардната дозволена брзина на центрифугата.

Притиснете на копчето за да ги поставите дополнителните опции за центрифуга:

- **Намалете ја брзината на центрифугирање.** Екранот ги прикажува само брзините на центрифугирање достапни за поставената програма.
- На екранот се појавува **Без центрифуга** — — . Поставете ја оваа опција за да ги откажете сите фази на центрифугирање. Апаратот ја пушта

само фазата на цедење на одбраната програма за миеење. Поставете ја оваа опција за многу нежни ткаенини. Фазата на плакнење користи повеќе вода кај некои програми за перење

- **Задржано плакнење** . Се пали соодветниот показател. Крајната центрифуга е откажана. Водата од последното плакнење не се цеди за да се спречи туткање на ткаенините. Програмата за перење запира со вода во барабанот. Вратата останува заклучена и барабанот постојано врти за да го намали набирањето. Мора да ја испуштите водата за да го отклучите капакот. Ако го допрете копчето Почеток/Пауза , апаратот ја пушта фазата на центрифуга и ја цеди водата.
- **Бесшумно** . Се пали соодветниот показател. Центрифугите меѓу фази и завршните центрифуги се откажани и програмата завршува со вода во барабанот. Ова помага да се намали туткањето. Капакот останува заклучен. Барабанот постојано врти за да го намали туткањето. Мора да ја испуштите водата за да го отклучите капакот. Бидејќи програмата е многу тивка, погодна е за употреба навечер кога има евтина тарифа на електричната струја. Кај некои програми плакнењата се вршат со повеќе вода. Ако го допрете копчето Почеток/Пауза , апаратот ја пушта само фазата на цедење.



Апаратот ја празни водата автоматски по околу 18 часа.

7.4 Предмиеење

Со оваа опција можете да додадете фаза на предперење кон програмата за перење. Соодветното показно светло светнува.

- Оваа функција користете ја за да додадете фаза на претперење на 30 °C пред фазата на перење.

Оваа опција се препорачува за многу извалкани алишта, особено ако содржат песок, прашина, кал и други тврди честички.



Оваа опција може да го продолжи времетраењето на програмата.

7.5 Заштеда на време

Оваа опција може да биде прикладна за скратување на програмата за перење. Поставете ја оваа опција за нормално или лесно валкани алишта или за алишта за освежување. Допрете го ова копче **еднаш** за да го намалите времетраењето. Во случај на помалку алишта, допрете го ова копче **двапати** за да поставите екстра брза програма.

Опцијата е достапна само со програмите во табелата.

Времетраење на програмата	Cottons	Synthetics	Intense Clean
Најдолго	■	■	■
Најкратко	■ 1)	■	■ 1)

1) Ова ниво на Заштеда на време опција не е достапно на 90 °C.

7.6 Одложен почеток

Со оваа опција можете да го одложите почетокот на програмата во несоодветно време.

Допрете го копчето повеќе пати за да го поставите потребниот одложен почеток. Времето се зголемува во чекори од 1 час до 20 часа.

По допирањето на копчето Почеток/Пауза , на екранот се светнува соодветното показно светло и времето на одложениот почеток и апаратот започнува со одбројување. Капакот е заклучен.

7.7 Почеток/Пауза

Допрете го копчето Почеток/Пауза  за вклучување, паузирање на апаратот или прекинување на програмата во тек.

7.8 Вклучено/Исклучено

Притискањето на ова копче неколку секунди ви овозможува да го вклучите или исклучите апаратот. Два различни звука се



огласуваат при вклучување или исклучување на апаратот.



Додека функцијата Во мирување го исклучува апаратот за да ја намали потрошувачката на енергија, во некои случаи можеби ќе треба повторно да го вклучите апаратот.

За повеќе детали, погледнете во ставот Во Мировање во поглавјето Секојдневна употреба.

8. ПРОГРАМИ

8.1 Табела со програми

Програма Стандардна температура Temperature range	Референтна брзина на центрифугата Опсег на брзината на центрифугата (врт/мин)	Максимално полнење	Опис на програмата (Вид полнење и ниво на валканост)
FullWash 45' 30 °C 30°C - Студена	1300 врт/мин (1300 - 400)	6 кг.	Мешани ткаенини, идеално за обоен памук и синтетика и за секојдневна облека што не е многу извалкана. Оваа програма ќе исчисти на 30°C за само 45 минути.
Cottons 40 °C 90°C - Студена	1300 врт/мин (1300 - 400)	6 кг.	Програма за бели и обоени памучни ткаенини. Идеален за нормално и многу извалкани алишта.
Synthetics 30 °C 60°C - Студена	1200 врт/мин (1200 - 400)	3 кг.	Синтетички алишта или алишта од мешани ткаенини. Нормално извалкани.
Delicates 30 °C 40°C - Студена	800 врт/мин (1200 - 400)	2 кг.	Чувствителните ткаенини како на пример акрил, вискоза и мешаните ткаенини имаат потреба од нежно перење. Нормално извалкани.
Wool/Silk   40 °C 40°C - Студена	1200 врт/мин (1200 - 400)	1,5 кг.	Волна што се пере во машина, волна за рачно перење и други ткаенини со симбол за «рачно перење» ¹⁾ .
Rinse	1300 врт/мин (1300 - 400)	6 кг.	Сите ткаенини, освен волнени и многу чувствителни ткаенини. Програма за плакнење и центрифугирање на алиштата. Фабричката брзина на центрифугата е онаа што се користи за програми за памучни алишта. Намалете ја брзината на центрифугата во зависност од видот на алиштата. Ако е потребно, поставете ја опцијата Дополнително плакнење за да додадете плакнење. Апаратот изведува нежни плакнења со мала брзина на центрифугата и кратко центрифугирање.

Програма Стандардна температура Temperature range	Референтна брзина на центрифуга Опсег на брзината на центрифуга ата (врт/ мин)	Максимално полнење	Опис на програмата (Вид полнење и ниво на валканост)
Spin/Drain	1300 врт/мин (1300 - 400)	6 кг.	За центрифугирање на алиштата и за исцедување на водата во барабанот. Сите ткаенини, освен волнени и многу чувствителни ткаенини.
Intense Clean 60 °C 90°C - Студена	1300 врт/мин (1300 - 400)	6 кг.	Комбинезони, панталони со прерамки и работна облека. Интензивен циклус со фаза за претперење за отстранување нечистотија и тврда извалканост.
Jeans 30 °C 40°C - Студена	800 врт/мин (1200 - 400)	2 кг.	Специјална програма за облека од тексас со фаза на перење за чувствителни алишта за минимално избледување на бојата и дамки. За подобра нега се препорачува полнењето да биде намалено.
Sport 30 °C 40°C - Студена	1200 врт/мин (1200 - 400)	3 кг.	Синтетички спортски алишта. Оваа програма е наменета за нежно перење на модерна спортска облека, како на пример алишта за вежбање, возење велосипед или џогирање и слична облека за надворешна употреба.
Duvet 30 °C 60°C - Студена	800 врт/мин (800 - 400)	2 кг.	Специјална програма за перење синтетичко ќебе или ќебе полнето со пердуви, јорган, прекривка за кревет итн. Користете течен детергент за чувствителни алишта, како што е детергент за волнени алишта.
Outdoor  30 °C 40°C - Студена	1200 врт/мин (1200 - 400)	2 кг. 2) 1 кг. 3)	<p>Не користете омекнувач и погрижете се да нема остатоци од омекнувачот во дозерот за детергент.</p> <p>Парчиња облека за надвор, технички, спортски, водоотпорни и пропустливи палта, јакни со волнена постава што се вади или со внатрешна изолација.</p> <p>Препорачаното полнење е 2 кг.. Оваа програма, исто така, може да се користи за циклусот за нега на водоотпорни алишта, специјално направен за третирање алишта со облога која одбива вода. За да го изведете циклусот за нега на водоотпорни алишта, постапете на следниот начин:</p> <ul style="list-style-type: none"> • Ставете го детергентот за перење во преградата . • Истурете специјално средство за нега за водоотпорни ткаенини во преградата на фиоката за омекнувач за ткаенини . • Намалете го полнењето со алишта на 1 кг.. <p>За подобрување на работата на средството за нега на водоотпорни алишта, исушете ги алиштата во машина за сушење на алишта со поставката на програмата за сушење Outdoor (ако е достапна и ако на етикетата за грижа за алиштата се дозволува сушење во машина за сушење на алишта).</p>

Програма Стандардна температура Temperature range	Референтна брзина на центрифуга Опсег на брзината на центрифуга (врт/ мин)	Максимално полнење	Опис на програмата (Вид полнење и ниво на валканост)
---------------------------------------------------------------	----------------------------------------------------------------------------------------------------	-----------------------	---------------------------------------------------------

Hygiene 
60 °C

1300 врт/мин
(1300 - 400)

6 кг.

Бели памучни алишта. Програмата за перење со високи перформанси во комбинација со пареа, отстранува над 99,99% од бактериите и вирусите⁴⁾ Задржувањето на температурата над 60°C во текот на целата фаза на перење; со дополнителна активност на влакната благодарение на фазата на пареа, засилена фаза на плакнење обезбедува соодветно отстранување на остатоци од детергентот и микроорганизми. Исто така, програмата обезбедува соодветно намалување на полен/алергени.

Есо 40-60 5)

1300 врт/мин
(1300 - 400)

6 кг.













Бели памучни алишта и алишта од трајно обоен памук. Нормално извалкани алишта. Потрошувачката на енергија се намалува, а времето на програмата за перење се продолжува, давајќи добри резултати при перењето.

- 1) За време на овој циклус, барабанот полека се ротира за да се обезбеди нежно перење. Може да изгледа како барабанот да не се врти или како да не се врти правилно, но тоа е нормално за оваа програма
- 2) Програма за перење.
- 3) Програма за перење и фаза за водоотпорност.
- 4) Тестирано за *Staphylococcus aureus*, *Enterococcus faecium*, *Candida albicans*, *Pseudomonas aeruginosa* и MS2 Bacteriophage во надворешни тестови извршени од Swissatest Testmaterialien AG во 2021 година (тест-извештај бр. 202120117).
- 5) Според прописот на Комисијата на ЕУ 2019/2023 година, и украинската уредба 834/2023 оваа програма на 40 °C е во можност да исчисти нормално извалкани памучни алишта кои се перат на 40°C или 60°C, заедно во истиот циклус. Температурата не е наведена ниту е видлива, таа е автоматски поставена.



- За постигнатата температура на алиштата, времетраењето на програмата и другите податоци, погледнете во поглавјето „Потрошувачки вредности“.
- Најефикасните програми во однос на потрошувачката на енергија се генерално оние што работат на пониски температури и имаат подолго времетраење.

Компатибилност со опции за програми

Програма	 Центрифуга					 Предмиење	 Одложен почеток	 Заштеда на време
FullWash 45'	■	■	■		■		■	
Cottons	■	■	■	■	■	■	■	■
Synthetics	■	■	■	■	■	■	■	■
Delicates	■	■	■	■	■		■	
Wool/Silk  	■	■	■				■	
Rinse	■	■	■		■		■	
Spin/Drain ¹⁾	■	■					■	
Intense Clean	■	■	■	■	■		■	■
Jeans	■	■	■	■	■		■	
Sport	■	■	■		■	■	■	
Duvet	■	■					■	
Outdoor 	■	■	■		■		■	
Hygiene  	■	■	■		■		■	
Eco 40-60	■		■				■	

1) Поставете ја брзината на центрифугирање. Проверете дали е соодветна за видот ткаенина што се пере. Ако ја поставите опцијата Без центрифугирање, достапна е само фазата на цедење.

Погодни детергенти за програмите за перење

Програма	Универзален прашок ¹⁾	Универзална течност	Течност за обоени	Нежни волнени	Специјален
FullWash 45'	▲	▲	--	--	--
Cottons	▲	▲	▲	--	--
Synthetics	▲	▲	▲	--	--
Delicates	--	--	--	▲	▲

Програма	Универзален прашок 1)	Универзална течност	Течност за обоени	Нежни волнени	Специјален
Wool/Silk 	--	--	--	▲	▲
Intense Clean	▲	▲	▲	--	--
Jeans	--	--	▲	▲	▲
Sport	--	▲	▲	--	▲
Duvet	--	--	--	▲	▲
Outdoor 	--	--	--	▲	▲
Hygiene 	▲	▲	--	--	▲
Eco 40-60	▲	▲	▲	--	--

1) На температури повисоки од 60 °C, се препорачува употреба на детергент во прашок.

-- = Непрепорачани ▲ = Препорачани

8.2 Woolmark Premium Wool Care - Сино



Перењето волна со оваа машина е тестирано и одобрено од компанијата The Woolmark Company за перење облека што содржи волна означена со „рачно перење“ под услов производителот да се перат според инструкциите на етикетата на облеката и според инструкциите издадени од производителот на оваа машина за перење. M1145



9. ПОСТАВКИ

9.1 Звучни сигнали

Овој апарат е опремен со различни звучни сигнали, кои функционираат кога:

- Го вклучувате апаратот (посебна кратка мелодија).
- Го исклучувате апаратот (посебна кратка мелодија).
- Ги допирате копчињата (краток звук).
- Правите погрешен избор (3 кратки звуци).

- Програмата е завршена (низа на звуци во траење од околу 1 минута).
- Има дефект во апаратот (низа кратки звуци од околу 5 минути).

За да ги **деактивирате/деактивирате** звучните сигнали кога програмата е завршена, притиснете ги истовремено копчињата  и  околу 2 секунди.



Ако ги исклучите звучните сигнали, тие продолжуваат да работат кога апаратот има дефект.

9.2 Брава за деца



Со оваа опција можете да спречите децата да си играат со контролната плоча.

За да ја **активирате/деактивирате** оваа опција, притиснете и држете го копчето  сè додека не се **појави/исчезне** на/од екранот.

Апаратот продолжува со избирање на оваа опција откако ќе ја исклучите. Функцијата за Забрана за деца може да не е достапа неколку секунди после вклучување на апаратот.



9.3 Трајно Дополнително плакнење

Со оваа опција можете постојано да имате дополнително плакнење кога поставувате нова програма.

- За да ја **вклучите/исклучите** оваа опција, задржете го копчето  сè додека соодветното показно светло  **не се појави/исчезне**.

9.4 Бројач на работни часови

Можно е да се визуелизира вкупното време на работење на апаратот во часови, почнувајќи од првото вклучување. Оваа вредност ќе го брои времето на работа на циклусите (не вклучува паузи, време на одложено активирање). За да ја визуелизирате оваа вредност, продолжете како што следи:

1. Вклучете го апаратот со притискање на копчето: Вклучено/Исклучено 
2. Завртете го програматорот на било која програма.
3. Притиснете и држете ги копчињата  и  неколку секунди во (рок од 10

секунди по вклучувањето. По овие 10 секунди, клучната комбинација ги вклучува и исклучува звучните сигнали).



4. По 3 секунди, екранот ги прикажува вкупните работни часови на апаратот: на пр., 1.276 часа, екранот го прикажува текстот Hr во траење од 2 секунди, 12 (илјади и стотки) во траење од 2 секунди и 76 (десетки и единици).



Ако постапката не функционира (поради истекување на времето, погрешна позиција на копчето на вртење или погрешна комбинација на копчиња), исклучете го апаратот и повторете ја секвенцата од почеток.

9.5 Фабричко ресетирање

Оваа функција овозможува враќање на стандардно зададените опции. За да ја **активирате** оваа опција, следете ги чекорите подолу:

1. Вклучете го апаратот со притискање на копчето .
2. Завртете го програматорот на било која програма.
3. Притиснете и држете ги копчињата  и  неколку секунди во (рок од 10 секунди по вклучувањето. По овие 10 секунди, клучната комбинација ги вклучува и исклучува звучните сигнали).
4. На екранот се прикажува — — — околу 5 секунди.



Ако постапката не функционира (поради истекување на времето, погрешна позиција на копчето на вртење или погрешна комбинација на копчиња), исклучете го апаратот и повторете ја секвенцата од почеток.

10. СЕКОЈДНЕВНА УПОТРЕБА

ПРЕДУПРЕДУВАЊЕ!

Видете во поглавјата за заштита и сигурност.

10.1 Вклучување на апаратот

1. Ставете го приклучокот за струја во штекерот.
2. Отворете ја славината за вода.
3. За да го активирате, апаратот притискајте го копчето Вклучено/
Исклучено  неколку секунди.
Се огласува краток звучен сигнал.

10.2 Полнење со алишта

1. Отворете го капакот на апаратот.
2. Притиснете го копчето **A**.

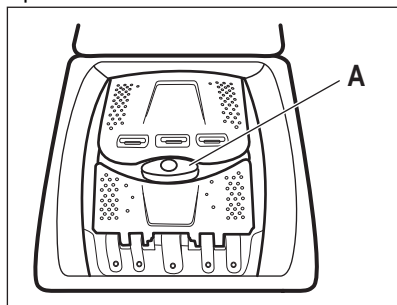

Барабанот се отвора автоматски.

3. Ставете ги алиштата во барабанот, еден по еден.
4. Протресете ги алиштата пред да ги ставите во апаратот.
5. Затворете ги барабанот и капакот.

ВНИМАНИЕ!

- Погрижете се да не ставате многу алишта во барабанот.
- Погрижете се да не останат алишта помеѓу заштитната гума и апаратот и правилно да го затворите барабанот.
- Перењето на многу мрсни и масни дамки или користење на мирисни парфеми може да ги оштети гумените делови од апаратот.

10.3 Прегради за детергент. Користење детергент и адитиви

1. Измерете ги означениот детергент и омекнувачот на алишта.
2. Ставете ги детергентот и омекнувачот во соодветните прегради.



Секогаш почитувајте ги упатствата што ќе ги најдете на пакувањето на детергентот.

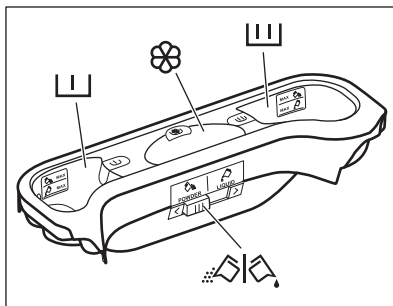

 Преграда за детергент за фаза на претперење.
Ознаките MAX се максимални нивоа на количеството детергент (во прав или течен).

 Преграда за детергент за фазата на перење.
Ознаките MAX се максимални нивоа на количеството детергент (во прав или течен).



Преграда за течни адитиви (кондиционер за алишта, штирак).

Ознаката **M** е максималното ниво за количината течни адитиви.



Клапна за детергент во прав или за течен детергент.

10.4 Течен детергент или детергент во прав

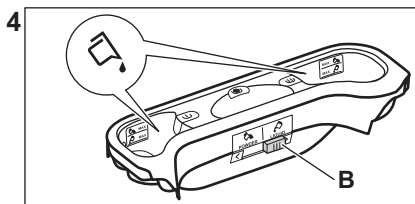
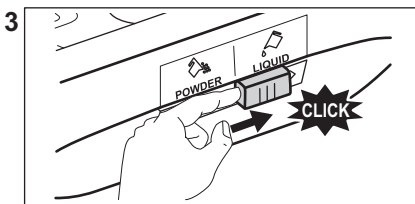
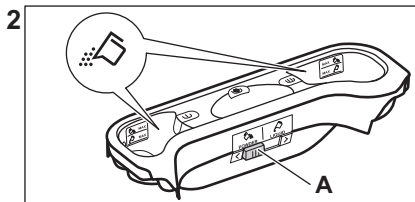
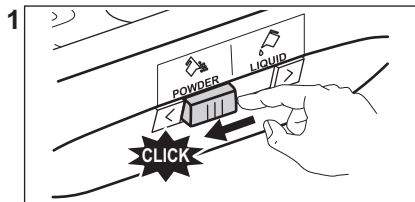

- Позиција **A** за детергент во прав (фабричка поставка).
- Позиција **B** за течен детергент.

3. Ако сакате, поставете една или повеќе опции со допирање на соодветните копчиња.



Кога користите течен детергент:

- Не користете желатински или густы течни детергенти.
- Не ставајте повеќе течност од максималното ниво.
- Не поставувајте функција со одложено активирање.



Ако одбирањето **не е** можно, се огласува звучен сигнал.

10.5 Поставување програма

1. Свртете го програматорот за да ја изберете саканата програма за перење.

Показното светло на копчето Почеток/ Пауза трепка.

Екранот го прикажува времетраењето на назначената програма.

2. За да ја смените температурата и/или брзината на центрифугата, допрете ги соодветените копчиња.

10.6 Дополнителни информации за секојдневната употреба

SensiCare System детекција на тежина SensiCare автоматски го прилагодува времетраењето на програмата за алиштата во барабанот за да се добијат совршени резултати при перењето за најкратко можно време. По дополнителни 30 секунди, започнува полнењето со вода. Откривањето со SensiCare се извршува само со целосните програми за перење и ако траењето на програмата не е намалено.

Почеток на програма



Допрете го копчето Почеток/Пауза за да започне програмата. Соодветното показно светло престанува да трепка и

останува вклучено. Програмата започнува, капакот е заклучен. На екранот се прикажува показното светло .

Вклучување програма со одложен почеток

1. Допрете го копчето Одложен почеток повеќепати додека на екранот не се прикаже саканото време за одложување.
2. Допрете го копчето Почеток/Пауза . Вратата на капакот се затвора и започнува одбројувањето на одложениот почеток. Кога ќе заврши одбројувањето, програмата започнува автоматски.

Прекинување на програмата и менување на опциите.

1. Кога програмата е во тек, можете да смените само некои опции. Допрете го копчето Почеток/Пауза .
2. Сменете ги опциите. Дадените информации на екранот се менуваат соодветно
3. Допрете го повторно Почеток/Пауза . Програмата за перење продолжува.

Прекинување на тековната програма



- Притиснете го копчето Вклучено/Исклучено за да ја откажете програмата или да го исклучите апаратот.

Притиснете го копчето повторно за да го вклучите апаратот.

- Завртете го копчето за одбирање во положбата „ресетирање“ и активирајте го апаратот . Почекајте 2 секунди. Сега, можете да поставите нова програма за перење.

Цедење на водата по завршувањето на циклусот

Ако сте избрале програма или опција што не ја празни водата од последното плакнење, мора да запомните да ја испуштите водата за да го отворите капакот.

- Допрете го копчето Центрифуга за да ја намалите брзината на центрифугата предложена од апаратот
- Притиснете на Почеток/Пауза 
- Кога програмата е завршена и показното светло за заклучен капак  ќе се изгасне, можете да го отворите капакот.
- Притиснете го копчето Вклучено/Исклучено за да го исклучите апаратот.

Функција за мирување

Функцијата Во мирување автоматски го исклучува апаратот за да ја намали потрошувачката на струја.

11. НЕГА И ЧИСТЕЊЕ

ПРЕДУПРЕДУВАЊЕ!

Видете во поглавјата за заштита и сигурност.



Читајте го внимателно поглавјето за најдобри резултати од оддржување и нега.

11.1 Распоред за периодично чистење

Периодичното чистење помага во продолжување на животот на вашиот апарат.

По секој циклус, држете го капакот и вратата на барабанот подотворени за да добиете циркулација на воздухот и за да се исуши влажноста во апаратот: ова ќе спречи појава на мувла и мириси.

Ако апаратот не се користи долго време: затворете ја славината за вода и исклучете го апаратот.

Индикативен распоред за периодично чистење:

Отстранување на бигор	Двапати годишно
Перење за одржување	Еднаш месечно
Чистење на дихтунгот на капакот	Еднаш на два месеци

Чистење на барабанот	Еднаш на два месеци
Чистење на дозерот за детергент	Еднаш на два месеци
Чистење на филтерот за цедење на пумпата	Двапати годишно
Чистење на доводното црево и филтерот на вентилот	Двапати годишно

Следните поглавја објаснуваат како треба да го чистите секој дел.

11.2 Вадење на надворешни предмети



Проверете дали џеповите се празни и сите лабави елементи се заврзани пред да пуштите циклус.

Отстранете ги сите надворешни предмети (како што се метални клипови, копчиња, монети, итн.) што може да ги најдете во филтрите и барабанот. Погледнете во поглавјата „Чистење на барабанот“, „Чистење на пумпата за одвод“ и „Чистење на цревото за довод и филтерот на вентилите“. Бидете внимателни со пердињата. Отстранете ги куките и ставете ги завесите во кеса за перење или навлака за перница. Ако е потребно, контактирајте со Овластен сервисен центар.

11.3 Надворешно чистење

Чистете го апаратот само со сапун и топла вода. Целосно избришете ги сите површини. Не користете крпи за чистење или материјали што гребат.



ВНИМАНИЕ!

Не користете алкохол, растворувачи или хемиски производи.



ВНИМАНИЕ!

Немојте да чистите метални површини со детергент на база на хлор.

11.4 Отстранување на бигор



Ако тврдоста на водата во вашата област е висока или умерена, ви препорачуваме да користите производ за отстранување на бигор од водата за машини за перење.

Редовно проверувајте дали има бигор нафатено на барабанот.

Регуларните детергенти содржат агенси за омекнување на водата, но ви препорачуваме повремено да пуштите циклус со празен барабан и производ за отстранување на бигор.



Секогаш следете ги упатствата кои може да ги најдете на амбалажата на производот.

11.5 Перење за одржување

Повторливото и пролонгирано користење програми со ниска температура може да предизвика таложување наслаци од детергент, влакненца, развој на бактерии во барабанот и кадата. Ова може да создаде непријатни мирисби и влага. За да ги елиминирате овие наслаги и да го исчистите внатрешниот дел од апаратот, редовно пуштајте перење за одржување (барем еднаш месечно).



Видете во поглавјето „Чистење на барабанот“.

11.6 Чистење на барабанот

Редовно проверувајте го барабанот за да се спреите формирање на 'рѓа.

Исчистете го барабанот со специјално средство за не'рѓосувачки челик.



Секогаш следете ги упатствата кои може да ги најдете на амбалажата на производот.

За темелно чистење:

- Извадете ги сите алишта од барабанот.
- Стартувајте ја програмата Cottons со највисока температура. Додајте мала количина прашок за перење во празниот барабан, за да ги исплакнете сите преостанати остатоци.

11.7 Печат на капак

Редовно проверувајте ја пломбата и извадете ги сите предмети од внатрешниот дел. Ако е потребно исчистете го, со помош на средство за чистење со амонијак без да ја изгребите површината на печатот.

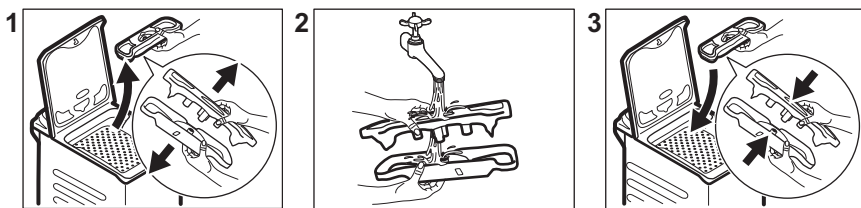

Секогаш следете ги упатствата што ќе ги најдете на пакувањето на производот.

11.8 Чистење на дозерот за детергент

За да спречите таложeње наслaги од исушен детергент или затнување со омекнувач за ткаенини и/или формирање мувла во дозерот за детергент, на секои два месеци спроведувајте ја следната постапка за чистење како што е објаснето на следните дијаграми:

11.9 Чистење на филтерот на одводната пумпа

Редовно прегледувајте го филтерот на одводната пумпа и проверувајте дали е чист.

- Извадете го приклучокот за струја од штекерот.
 - Не чистете ја одводната пумпа ако водата во апаратот е жешка. Почекајте да се излади водата.
 - Не отстранувајте го филтерот додека апаратот работи.
 - Одвртете го филтерот полека и нежно додека не престане да истекува вода. Откако ќе се исцеди водата, филтерот може целосно да се одврти.
- Исчистете ја одводната пумпа ако:**
- Апаратот не ја испушта водата.
 - Не се врти барабанот.
 - Апаратот испушта необичен звук поради блокираната пумпа за испуштање.
 - Екранот ја прикажува шифрата за тревога E20

Постапете како што е опишано во следните дијаграми за да го исчистите филтерот на пумпата:

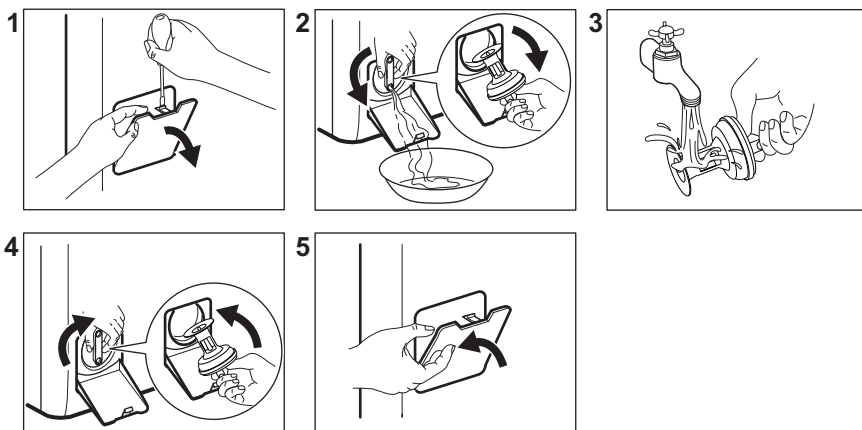

Секогаш држете некаква крпа во близина за да ја соберете истурената вода кога го вадите филтерот.

11.10 Чистење на доводното црево и филтерот на вентилот

Се препорачува двапати годишно да ги чистите филтрите на доводното црево и вентилот за да ги отстраните нечистотиите што се собираат со текот на времето. Постапете како што е опишано во следните дијаграми за чистење на филтрите:

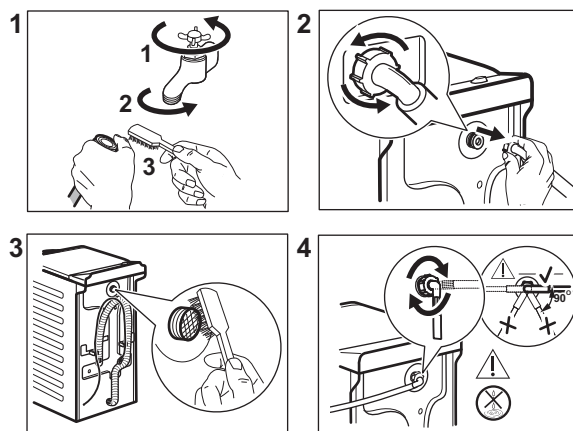

11.11 Вонредно цедење

Ако апаратот не може да ја испушти водата, спроведете ја истата процедура опишана во параграф „Чистење на филтерот на одводната пумпа“. Доколку е потребно, исчистете ја пумпата.

Кога ја цедите водата со помош на постапката за итно цедење, мора повторно да го активирате системот за цедење:

1. Ставете 2 литри вода во преградата за главно перење на дозерот за детергент.

2. Започнете ја програмата за испуштање на водата.

11.12 Заштита од замрзнување

Ако апаратот е монтиран во област каде што температурата може да достигне 0°C или пониска, испуштете ја преостаната вода од доводното црево и од пумпата за цедење.

1. Извадете го приклучокот за струја од штекерот.
2. Затворете ја славината за вода.
3. Ставете ги двата краја на доводното црево во садот и оставете ја водата да истече од цревото.

4. Испразнете ја пумпата. Погледнете ја постапката за итно цедење.

5. Кога ќе се испразни одводната пумпа, вратете го доводното црево назад.

ПРЕДУПРЕДУВАЊЕ!

Проверете дали температурата е повисока од 0°C пред повторно да го користите апаратот.

Производителот не е одговорен за штетите предизвикани од ниска температура.

12. ПОТРОШУВАЧКИ ВРЕДНОСТИ

12.1 Коментар



На QR-кодот на енергетската етикета која е доставена со апаратот има интернет-врска која води до информациите поврзани со перформансите на апаратот во базата на податоци на ЕУ EPREL (Европска база на податоци за регистрација на производи со енергетска етикета). Чувајте ја енергетската етикета како прирачник заедно со корисничкото упатство и сите други документи испорачани со овој апарат. Истите информации може да се најдат и во EPREL (Европска база на податоци за регистрација на производи со енергетска етикета) на врска <https://eprel.ec.europa.eu> и името на моделот и бројот на производот што ќе ги најдете на плочката со спецификации на апаратот.



Вредностите и времетраењето на програмата може да се разликуваат во зависност од различни услови (на пр. собна температура, температурата на водата и притисокот, големината на полнење и видот на алиштата, напонот на напојување) и исто така ако ја промените стандардната поставка на програмата.

12.2 Според Прописот на Европската Комисија ЕУ 2019/2023 и сите нови придружни стандарди на соработувачките пазари (*)

Есо 40-60 програма	кг	kWh	Литри	hh:mm	% 1)	°C	врт/ мин ²)
Цело полнење	6	0.690	51	3:15	53.00	41	1251
Половина полнење	3	0.235	40	2:35	53.00	25	1251

Есо 40-60 програма	кг	kWh	Литри	hh:mm	% 1)	°C	врт/ мин ²)
Четвртина полнење	1,5	0.145	33	2:35	54.00	23	1251

1) Преостаната влага на крајот на фазата на центрифуга. Колку е поголема брзината на центрифугата, толку е поголема бучавата, а помала е преостанатата влага.

2) Максимална брзина на центрифугата.

12.3 Чести програми



Овие вредности се само индикативни.

Програма	кг	kWh	Литри	hh:mm	% 1)	°C	врт/ мин ²)
Cottons ³⁾ 90 °C	6	2.500	90	4:10	53.00	85	1300
Cottons 60 °C	6	1.600	85	3:50	53.00	55	1300
Cottons 20 ⁴⁾ 20 °C	6	0.300	70	3:10	53.00	20	1300
Synthetics 40 °C	3	0.550	50	2:10	35.00	40	1200
Delicates ⁵⁾ 30 °C	2	0.350	50	1:00	35.00	30	1200
Wool/Silk 30 °C	1,5	0.200	45	1:10	30.00	30	1200

(* Екодизајн на Обединетото Кралство за производи поврзани со енергија и регулативите за енергетски информации; Декрет на Украина 834/2023; AS/NZS2040 и AS/NZS6400

Температурите и полнењата се нагодени автоматски и можеби не се видливи за сите модели.

1) Преостаната влага на крајот на фазата на центрифуга. Колку е поголема брзината на центрифугата, толку е поголема бучавата, а помала е преостанатата влага.

2) Референтен показател за брзината на центрифугата.

3) Погодно е за миење на тешко валкани алишта.

4) Соодветно за перење лесно извалкани памучни, синтетички и мешани ткаенини.

5) Исто така работи како брз циклус на перење за лесно извалкани алишта.

Исклучено (W)	Во состојба на мирување (W)	Одложено активирање (W)
0,50%	0,50%	4,00%

Времето до Исклучено/Режим на мирување е максимум 15 минути.

13. КРАТОК ВОДИЧ

13.1 Секојдневна употреба

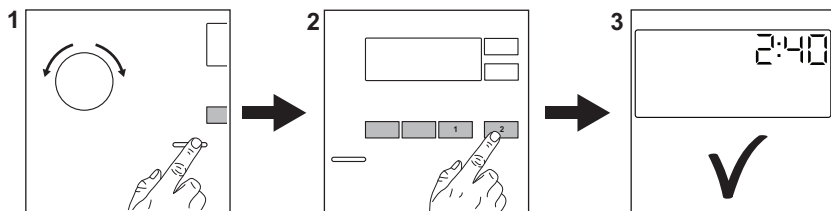



Ставете го приклучокот за струја во штекерот.

Отворете ја славината за вода.

Наполнете алишта.

Ставете го детергентот и другите средства во соодветната преграда на дозерот за детергент.

1. Притиснете го копчето **Вклучено/Исклучено**  да да го вклучите апаратот. Свртете го програматорот за да ја поставите саканата програма.
2. Поставете ги посакуваните опции (1) со помош на соодветните копчиња на допир. За активирање на програмата, притиснете го копчето **Почеток/Пауза**  (2).
3. Апаратот започнува да работи. На крајот од програмата, извадете ги алиштата.

Притиснете го копчето **Вклучено/Исклучено**  за да го исклучите апаратот.

13.2 Нега и чистење

Распоредот со периодично чистење помага во продолжување на животот на вашиот апарат.

По секој циклус, држете го капакот малку подотворен за да добиете циркулација на воздухот и за да се исуши влажноста во апаратот: ова ќе спречи појава на мувла и мириси.

Ако апаратот не се користи долго време: затворете ја славината за вода и исклучете го апаратот.

Отстранување на бигор	Двапати годишно
Перење за одржување	Еднаш месечно
Чистење на дихтунгот на капакот	Еднаш на два месеци
Чистење на барабанот	Еднаш на два месеци
Чистење на дозерот за детергент	Еднаш на два месеци
Чистење на филтерот за цедење на пумпата	Двапати годишно
Чистење на доводното црево и филтерот на вентилот	Двапати годишно

Држете ги пластичните делови подалеку, особено во близина на фиоката за детергент, отстранете го вишокот истурен материјал.

Следниве поглавја објаснуваат како треба да исчистите некој дел.

Вадење на надворешени предмети



Проверете дали џеповите се празни и сите лабави елементи се заврзани пред да пуштите циклус.

Отстранете ги сите надворешни предмети (како што се метални клипови, копчиња, монети, итн.) што може да ги најдете во филтрите и барабанот. Ако е потребно,



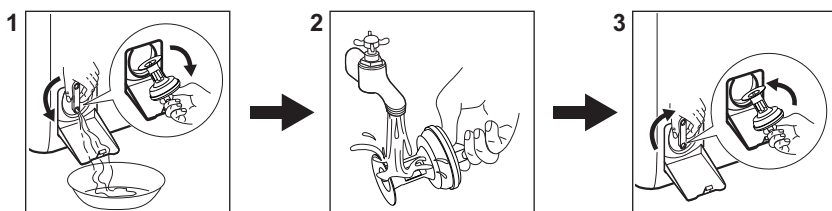

контактирајте со Овластен сервисен центар.

Чистење на филтерот на одводната пумпа

Чистете го филтерот редовно, особено, ако алармот **E20** се појави на екранот.



13.3 Програми

Програма	Полнење	Опис на производот
FullWash 45'	6 кг.	Мешани ткаенини, идеално за обоен памук и синтетика и за секојдневна облека што не е многу извалкана. Оваа програма ќе исчисти на 30°C за само 45 минути.
Cottons	6 кг.	Програма за бели и обоени памучни ткаенини. Идеален за нормално и многу извалкани алишта.
Synthetics	3 кг.	Синтетички алишта или алишта од мешани ткаенини.
Delicates	2 кг.	Нежни ткаенини какви што се акрил, вискоза, полиестер.
Wool/Silk  	1,5 кг.	Волна што се пере во машина и волна што се пере на рака и чувствителни алишта.
Rinse	6 кг.	Сите ткаенини, освен волнени и многу чувствителни ткаенини. Програма за плакнење и центрифуга.
Spin/Drain	6 кг.	Сите ткаенини, освен волнени и многу чувствителни ткаенини. Програма за центрифуга и цедење на вода.
Intense Clean	6 кг.	Комбинезони, панталони со прерамки и работна облека. Интензивен циклус со фаза за претперење за отстранување нечистотија и тврда извалканост.
Jeans	2 кг.	Алишта од деним и трико.
Sport	3 кг.	Спортски алишта.
Duvet	2 кг.	Едно синтетичко ќебе, прекривка, јорган.
Outdoor 	2 кг. ¹⁾ 1 кг. ²⁾	Модерни спортски алишта за надвор.
Hygiene  	6 кг.	Бели памучни алишта. Оваа програма отстранува повеќе од 99,99% од бактериите и вирусите ³⁾

Програма	Полнење	Опис на производот
Есо 40-60 ⁴⁾	6 кг.	Бели и шарени памучни алишта. Нормално валкани алишта.

1) Програма за перење.

2) Програма за перење и фаза за водоотпорност.

3) Тестирано за Staphylococcus aureus, Enterococcus faecium, Candida albicans, Pseudomonas aeruginosa и MS2 Bacteriophage во надворешен тест извршен од Swisstatest Testmaterialien AG во 2021 година (тест-извештај бр. 202120117).

4) Според прописот на Комисијата на ЕУ 2019/2023 година, и украинската уредба 834/2023 оваа програма на 40 °C е во можност да исчисти нормално извалкани памучни алишта кои се перат на 40°C или 60°C, заедно во истиот циклус. Температурата не е наведена ниту е видлива, таа е автоматски поставена.



- За постигнатата температура на алиштата, времетраењето на програмата и другите податоци, погледнете во поглавјето „Потрошувачки вредности“.
- Најефикасните програми во однос на потрошувачката на енергија се генерално оние што работат на пониски температури и имаат подолго времетраење.

Полнењето на апаратот до максималниот капацитет наведен за

секоја програма помага да се намали потрошувачката на енергија и вода.

Погодни детергенти за програмите за перење

Програма	Универзален прашок ¹⁾	Универзална течност	Течност за обоени	Нежни волнени	Специјални
FullWash 45'	▲	▲	--	--	--
Cottons	▲	▲	▲	--	--
Synthetics	▲	▲	▲	--	--
Delicates	--	--	--	▲	▲
Wool/Silk  	--	--	--	▲	▲
Intense Clean	▲	▲	▲	--	--
Jeans	--	--	▲	▲	▲
Sport	--	▲	▲	--	▲
Duvet	--	--	--	▲	▲
Outdoor 	--	--	--	▲	▲
Hygiene  	▲	▲	--	--	▲
Есо 40-60	▲	▲	▲	--	--

1) На температури повисоки од 60 °C, се препорачува употреба на детергент во прашок.

-- = Непрепорачани ▲ = Препорачани

13.4 Вид на детергент и количина.

- Користете само детергенти и други третмани што се специјално направени за машини за перење. Прво, следете ги овие генерички правила:
 - детергенти во прав (и таблети и детергенти со една доза) за сите видови ткаенини, со исклучок на чувствителни. Подобро е да користите прашоци за перење кои содржат средство за белење на бели алишта и стерилизација,
 - течни детергенти (и детергенти со една доза), подобро за програми за перење на ниски температури (до 60 °C) за сите видови ткаенини или специјални само за волна.
- Не мешајте различни видови детергенти.
- Користете помалку детергент ако:
 - перете помало полнење,

- алиштата се малку валкани,
- има големи количини на пена за време на миењето.

- Кога користите таблети за детергент или капсули, секогаш ставајте ги во барабанот, а не во дозерот за детергент и следете ги препораките на производителот.

Недоволна количина на детергент може да предизвика:

- лоши резултати на перење,
- полнењето со алишта станува сиво,
- валкани алишта,
- мувла во апаратот.

Поголема количина на детергент може да предизвика:

- сапуница,
- намален резултат од перењето,
- нерамномерно плакнење,
- поголемо влијание врз околината.

14. КОДОВИ ЗА АЛАРМИ И МОЖНИ ДЕФЕКТИ

Апаратот не започнува или застанува при работењето. Прво, обидете се да најдете решение за проблемот (погледнете во табелите).



ПРЕДУПРЕДУВАЊЕ!

Исклучете го апаратот пред да извршите каква било проверка.

Проблем	Можно решение
E 10 Апаратот не се полни правилно со вода.	<ul style="list-style-type: none">• Проверете дали славината за вода е отворена.• Проверете дали притисокот на водоводната мрежа не е премногу низок. За овие информации, јавете се во локалното претпријатие за водовод.• Проверете дали славината за вода е затната.• Проверете дали доводното црево е засукано, оштетено или свиткано.• Проверете дали доводното црево за вода е правилно поврзано.• Проверете дали филтерот на доводното црево и филтерот на вентилот се затнати.
E 20 Апаратот не ја испушта водата.	<ul style="list-style-type: none">• Проверете дали чепчето на одводната цевка е затнато.• Проверете дали одводното црево е засукано или свиткано.• Проверете дали е затнат одводниот филтер. Исклучете го филтерот, ако е неопходно.• Проверете дали одводното црево за вода е правилно поврзано.• Поставете ја програмата за испуштање ако сте поставиле програма без фаза за испуштање.• Поставете ја програмата за испуштање ако поставите опција којашто завршува со вода во барабанот.

EEI

Внатрешен дефект. Нема комуникација меѓу електронските елементи на апаратот.

- Програмата не завршила правилно или апаратот запрел многу рано. Исклучете го, па повторно вклучете го апаратот.
- Ако повторно се појави шифра за аларм, контактирајте со овластен сервисен центар.

ENO

Напојувањето со струја е нестабилно.

- Почекајте да се стабилизира напојувањето со струја.

EFO

Вклучен е уредот против поплавување.

- Исклучете го апаратот и затворете ја славината за вода. Контактирајте со овластен сервисен центар.

Ако повторно се појави проблемот, контактирајте со Овластен сервисен центар. Потребните податоци за сервисниот центар се на плочката со спецификации

*Некои шифри за аларм може да не се појават. Предмет на промена без претходна најава.

15. ГРИЖА ЗА ЖИВОТНАТА СРЕДИНА

Рециклирајте материјали со симболот . Ставете го пакувањето во соодветни контејнери за да го рециклирате. Помогнете во заштитата на животната средина и здравјето на луѓето со рециклирање на отпад од електрични и електронски апарати. Не фрлајте ги

апаратите означени со симболот  со отпадот од домаќинството. Вратете го производот во вашиот локален објект за рециклирање или контактирајте со општинската канцеларија.

Добро дошли у Electrolux! Хвала што сте изабрали наш уређај.



У тежњи да постигнемо еколошку одрживост, смањујемо количину папира и пружамо комплетна корисничка упутства у електронском облику. Комплетно корисничко упутство можете погледати на electrolux.com/manuals



Погледајте савете за коришћење, брошуре и информације за решавање проблема, сервисирање и поправку на electrolux.com/support



Купите прибор, потрошни материјал и оригиналне резервне делове за свој уређај на electrolux.com/shop

Задржано право измена.

САДРЖАЈ

1. БЕЗБЕДНОСНЕ ИНФОРМАЦИЈЕ.....	95
2. БЕЗБЕДНОСНА УПУТСТВА.....	97
3. ОПИС ПРОИЗВОДА.....	100
4. ТЕХНИЧКЕ ИНФОРМАЦИЈЕ.....	101
5. МОНТАЖА.....	101
6. КОМАНДНА ТАБЛА.....	105
7. БИРАЧИ ПРОГРАМА И ДУГМАД.....	106
8. ПРОГРАМИ.....	108
9. ПОДЕШАВАЊА.....	112
10. СВАКОДНЕВНА УПОТРЕБА.....	113
11. НЕГА И ЧИШЋЕЊЕ.....	116
12. ВРЕДНОСТИ ПОТРОШЊЕ.....	120
13. БРЗИ ВОДИЧ.....	121
14. ШИФРЕ АЛАРМА И МОГУЋИ КВАРОВИ.....	125
15. ЕКОЛОШКА ПИТАЊА.....	125

1. ⚠ БЕЗБЕДНОСНЕ ИНФОРМАЦИЈЕ



Пре него што започнете са инсталацијом и коришћењем овог уређаја, пажљиво прочитајте приложено упутство. Произвођач није одговоран за било какве повреде или штету које су резултат неисправне инсталације или употребе. Чувајте упутство за употребу на безбедном и приступачном месту за будуће коришћење.

1.1 Безбедност деце и осетљивих особа

- Овај уређај могу да користе деца старија од 8 година и особе са смањеним физичким, чулним или менталним способностима, као особе којима недостају искуство и знање, уколико им се обезбеди надзор или им се дају упутства у вези са употребом уређаја на безбедан начин и уколико схватају могуће опасности.
- Децу узраста између 3 и 8 година старости, као и особе са веома тешким и сложеним инвалидитетом, треба држати даље од уређаја, осим ако су под сталним надзором.
- Децу млађу од 3 године треба удаљити од уређаја уколико нису под непрекидним надзором.
- Децу треба контролисати како се не би играла са уређајем.
- Држите сву амбалажу даље од деце и одложите је на одговарајући начин.
- Детерџенте држите ван домашаја деце.
- Децу и кућне љубимце држите подаље од уређаја док су његова врата отворена.
- Ако овај апарат има уређај за безбедност деце, треба га активирати.
- Деца не смеју да обављају чишћење и корисничко одржавање уређаја без надзора.

1.2 Опште мере безбедности

- Овај апарат је само за прање веша домаћег типа који се може прати машински.
- Овај уређај је намењен за употребу у једном домаћинству у затвореним просторима.
- Уређај се може користити у канцеларијама, хотелским собама, пансионима, сеоским туристичким домаћинствима и сличним објектима за смештај где употреба не превазилази (просечан) ниво потрошње по домаћинству.
- Немојте да мењате спецификацију овог уређаја.

- Уређај може да прими највише 6 kg веша. Не прекорачујте максималну количину веша за сваки програм (погледајте одељак „Програми”).
- Радни притисак воде на месту где вода улази из излазног прикључка мора бити између 0,5 бара (0,05 МПа) и 10 бара (1,0 МПа).
- Отвори за вентилацију у постољу не смеју бити заклоњени тепихом, простирком или било каквом подном облогом.
- Уређај треба да се повеже на довод воде помоћу новог комплета приложених црева или другог новог комплета црева испорученог од стране овлашћеног сервисног центра.
- Старо црево се не сме поново користити.
- Уколико је кабл за напајање оштећен, њега мора да замени произвођач, одговарајући овлашћени сервисни центар или лица сличне квалификације, како би се избегла електрична опасност.
- Пре било каквог поступка одржавања уређаја, искључите га и извадите утикач кабла за напајање из зидне утичнице.
- Не чистите уређај распршивачима воде нити паром под високим притиском.
- Уређај очистите влажном крпом. Користите искључиво неутралне детерџенте. Немојте користити абразивне производе, абразивне јастучиће за чишћење, раствараче или металне предмете.

2. БЕЗБЕДНОСНА УПУТСТВА

2.1 Инсталирање



Инсталација мора да се обави у складу са важећим националним прописима.

- Уклоните комплетну амбалажу и завртње за транспорт укључујући

гумени затварач са пластичним одстојником.

- Држите транзитне завртње на безбедном месту. Ако ће уређај у будућности бити премештан, завртњи морају бити монтирани да би се блокирао бубањ и тако спречила унутрашња оштећења.
- Увек водите рачуна приликом померања уређаја зато што је тежак.

Увек користите заштитне рукавице и затворену обућу.

- Придржавајте се упутстава за монтаже које сте добили уз уређај.
- Немојте да инсталирате или користите оштећен уређај.
- Немојте да инсталирате или користите уређај тамо где температура може да буде нижа од 0 °C или где је изложен временским условима.
- Област пода на којој ће уређај бити монтиран мора бити равна, стабилна, отпорна на топлоту и чиста.
- Уверите се да постоји циркулација ваздуха између уређаја и пода.
- Када се уређај постави у стални положај, уз помоћ либеле проверите да ли је правилно нивелисан. Ако није, подесите ножице док се не изневелише.
- Немојте да инсталирате уређај директно изнад одвода на поду.
- Не прскајте воду по уређају и не излажите га прекомерној влажности.
- Уређај немојте инсталирати на месту на коме поклопац уређаја не може до краја да се отвори.
- Немојте да стављате затворену посуду за прикупљање воде која можда цури испод уређаја. Обратите се Овлашћеном сервисном центру како бисте проверили који прибор може да се користи.

2.2 Прикључење на електричну мрежу

УПОЗОРЕЊЕ!

Ризик од пожара и струјног удара.

- УПОЗОРЕЊЕ: Овај уређај је предвиђен за монтажу/прикључивање на проводник уземљења зграде.
- Увек користите прописно уграђену утичницу са заштитом од струјног удара.
- Проверите да ли су параметри на плочици са техничким карактеристикама компатибилни са одговарајућим параметрима електричне мреже за напајање.
- Немојте да користите адаптере са више утичница и продужне каблове.

- Водите рачуна да не оштетите главно напајање и кабл за напајање. Ако струјни кабл треба да се замени, то треба да обави наш овлашћени сервисни центар.
- Прикључите главни кабл за напајање на зидну утичницу тек на крају монтаже. Водите рачуна да постоји приступ струјном утикачу након монтаже.
- Не додирујте утикач или кабл за напајање мокрым рукама.
- Не искључујте уређај повлачењем за кабл за напајање. Кабл искључите тако што ћете извући утикач из утичнице.

2.3 Прикључивање воде

- Температура улазне воде не сме прећи 25°C.
- Немојте оштетити црева за воду.
- Пре прикључења на нове цеви или на цеви које нису коришћене дуже време, или тамо где је вршена поправка или су монтирани нови уређаји (водомери итд.), пустите воду да тече док не буде чиста и бистра.
- Проверите да ли постоји видљиво цурење воде током и након прве употребе уређаја.
- Немојте да користите продужно црево уколико је доводно црево прекратко. Обратите се овлашћеном сервисном центру да бисте заменили доводно црево.
- Приликом отпакивања уређаја, могуће је да потекне вода из одводног црева. Ово може да се деси због тестирања уређаја водом у фабрици.
- Испусно црево можете продужити до највише 400 cm. За друго испусно црево и наставак обратите се овлашћеном сервисном центру.
- Водите рачуна да постоји приступ славини након инсталације.
- Затворите славину за воду након сваке употребе уређаја.

2.4 Употреба

УПОЗОРЕЊЕ!

Постоји ризик од струјног удара, пожара, опекотина или оштећења уређаја.

- Поштујте упутства о безбедности са паковања детерџента.
- Запаљиве материје или предмете натопљене запаљивим материјама немојте стављати унутар и поред уређаја или на њега.
- Не перите тканине које су јако запрљане уљем, масноћом или масним супстанцама. То може оштети гумене делове уређаја. Такве тканине прво оперите ручно па их тек онда убаците у машину.
- Немојте користити парфеме и мирисе за веш како не би дошло до оштећења пластичних и гумених делова уређаја.
- Проверите да ли сте извадили све металне предмете из веша.

2.5 Сервисирање

- Ради оправке уређаја обратите се овлашћеном сервисном центру. Користите само оригиналне резервне делове.
- Имајте на уму да самостална или нестручна поправка може угрозити безбедност и поништити гаранцију.
- Следећи резервни делови доступни су барем 10 година након укидања модела: мотор и четкице мотора; мењач између мотора и бубња; пумпе; амортизери и опруге; бубањ, носач бубња и његови куглични лежаци; грејачи и грејни елементи, укључујући и топлотне пумпе; цеви и сродна опрема, као што су црева, вентили, филтери и блокаде; штампана кола; електронски дисплеји; пресостати, термостати и сензори; софтвер и фирмвер, укључујући и софтвер за ресетовање; врата, шарке и заптивке врата; остали заптивачи; склоп браве за врата;

пластични додаци, као што су дозатори детерџента. Трајање тог периода може бити дуже у вашој земљи. За више информација посетите наш веб-сајт.

- Имајте на уму да су неки од ових резервних делова доступни само стручним сервисерима и да не одговарају сви резервни делови свим моделима.
- Што се тиче једне или више сијалица у овом производу и резервних делова који се продају засебно: Те сијалице су намењене да издрже екстремне физичке услове у кућним уређајима, као што су температура, вибрације и влажност ваздуха, или су намењене за приказ информација о радном статусу уређаја. Нису намењене за друге примене и нису погодне за осветљавање просторија у домаћинству.

2.6 Одлагање

УПОЗОРЕЊЕ!

Опасност од повређивања или гушења.

- Искључијте уређај из електричног напајања и са довода за воду.
- Исеците мрежни електрични кабл на месту које је близу уређаја и одложите га.
- Уклоните ручицу од врата да бисте спречили да се деца или кућни љубимци заглаве у бубњу.
- Одложите апарат у складу са важећим прописима за одлагање отпада од електричних и електронских уређаја (WEEE).

3. ОПИС ПРОИЗВОДА

3.1 Приказ уређаја

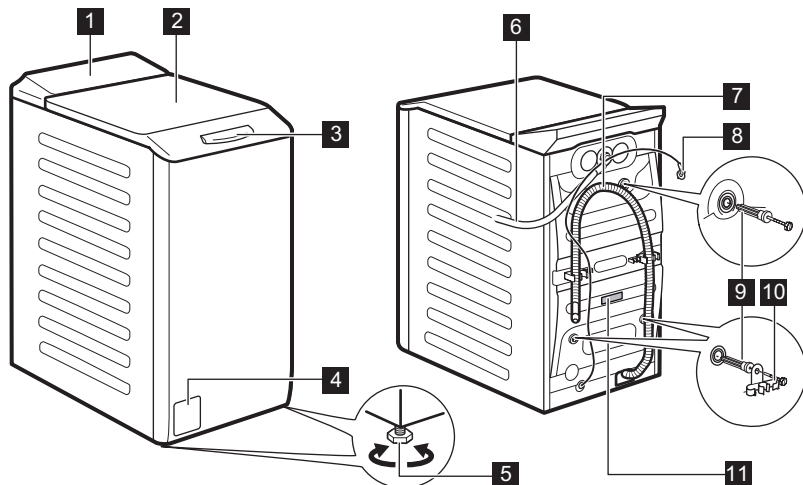

- 1** Командна табла
- 2** Поклопац
- 3** Ручица поклопца
- 4** Филтер одводне пумпе
- 5** Ногице за нивелисање уређаја
- 6** Црево за довод воде
- 7** Одводно црево

- 8** Мрежни кабл
- 9** Завртњи за транспорт
- 10** Подупирачи за црево
- 11** Плочица са техничким карактеристикама

Информације у вези са регистравањем производа.

На плочици са техничким карактеристикама наведен је назив модела (A), број производа (B), параметри електричне мреже (C) и серијски број (D).

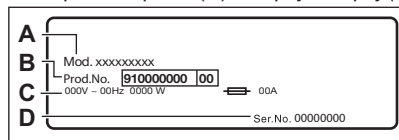

На налепници са информацијама наведен је назив модела (A), број производа (B) и серијски број (C).

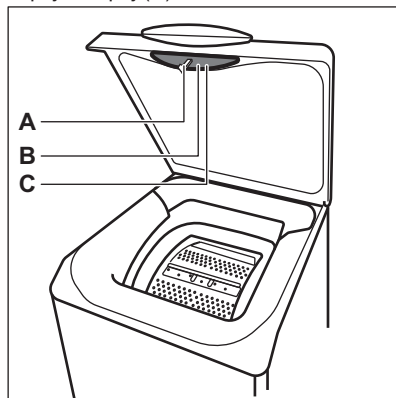

4. ТЕХНИЧКЕ ИНФОРМАЦИЈЕ

Димензије	Ширина/висина/укупна дубина	39,7 cm/90,8 cm/59,9 cm
Прикључење на електричну мрежу	Напон Укупна снага Осигурач Фреквенција	230 V 2100 W 10 A 50 Hz
Заштитни омотач пружа заштиту од продирања чврстих честица и влаге, изузев на местима на којима опрема под ниским напонам нема заштиту од влаге		IPX4
Притисак довода воде	Минимум Максимум	0,5 бара (0,05 МПа) 10 бара (1,0 МПа)
Довод воде ¹⁾		Хладна вода
Максимална количина веша	Памук	6 kg

¹⁾ Повежите црево за довод воде са славином за воду која има навој димензија 3/4" .

5. МОНТАЖА

 **УПОЗОРЕЊЕ!**

Погледајте поглавља о безбедности.

5.1 Распакивање и позиционирање

1.

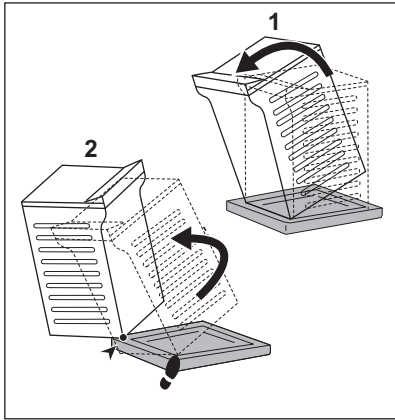

2.

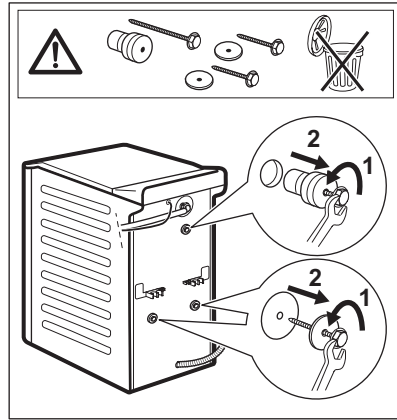

3.

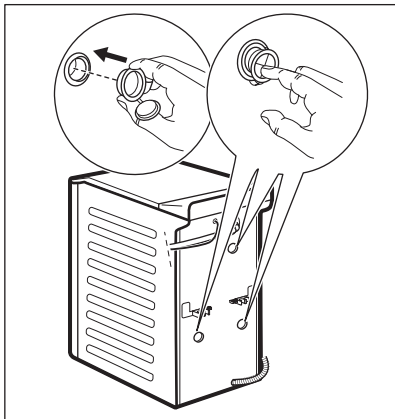

4.

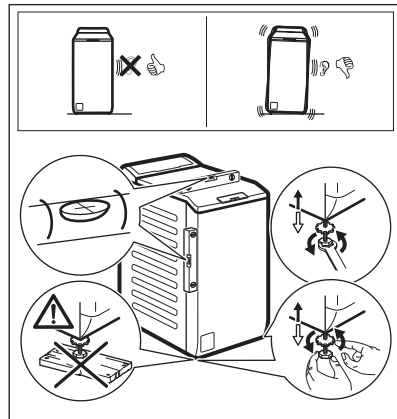

Правилно подесите уређај како бисте спречили вибрације, буку и померање апарата током рада.

УПОЗОРЕЊЕ!

Немојте стављати картон, дрво или сличне материјале испод ножица уређаја да бисте подесили ниво.

i

Водите рачуна да теписи не заустављају циркулацију ваздуха испод уређаја. Постарајте се да уређај не додирује зид или друге јединице.

Препоручујемо вам да сачувате паковање и транспортне завртње ради будућег померања уређаја.

5.2 Доводно црево

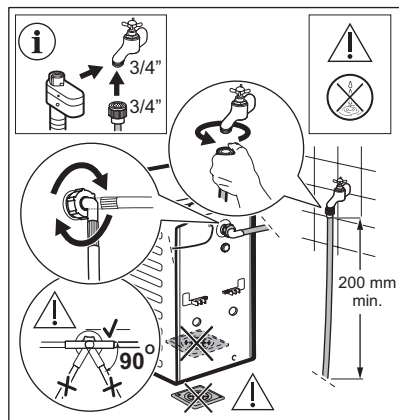

Прибор који се испоручује уз уређај може се разликовати у зависности од модела.



Уверите се да нема оштећења на цревима и да нема цурења на спојницама. Немојте да користите продужно црево уколико је доводно црево прекратко. Обратите се овлашћеном сервисном центру ради информација о замени доводног црева.



УПОЗОРЕЊЕ!

Да бисте смањили бочну силу, одржавајте минимум 200 mm правог дела црева испод прикључка славине.

Неки модел може да садржи црево за довод са уређајем за заустављање воде. Он спречава било какво цурење из црева услед природног старења.

Ова грешка је приказана у делу прозора. Уколико се ово деси, затворите славину за воду и обратите се овлашћеном сервисном центру да бисте добили информације о замени црева.

Подлеже замени резервних делова без најаве. Купите прибор од овлашћеног добављача.

5.3 Одвођење воде

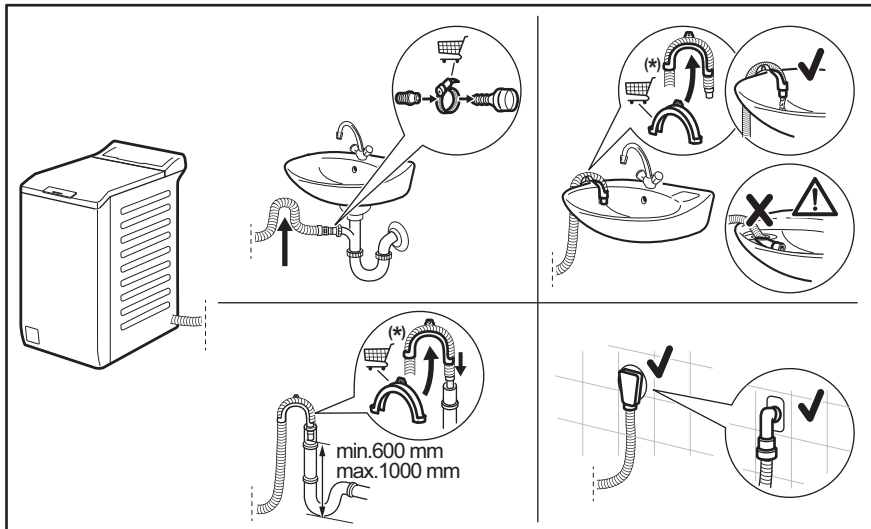

Подложно променама без претходне најаве.

Одводно црево треба да остане на висини не мањој од 600 mm и не већој од 1000 mm. Одводно црево можете продужити до највише 4000 mm. За друго испусно црево и наставак обратите се овлашћеном сервисном центру.

5.4 Прикључење на електричну мрежу

На крају инсталације можете да прикључите мрежни утикач у зидну утичницу.

На плочици са техничким карактеристикама и у поглављу „Технички подаци“, означени су неопходни параметри електричне мреже. Уверите се да ли су компатибилни са мрежним напајањем.

Проверите да ли ваша кућна електрична инсталација може да поднесе максимално потребно оптерећење, узимајући у обзир и све друге уређаје који се користе.

Прикључите уређај у уземљену зидну утичницу.

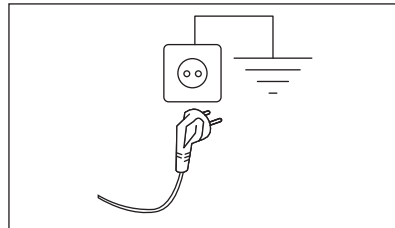

Кабл за напајање мора бити лако доступан након инсталирања уређаја.

За било какве радове на електричним инсталацијама које је потребно обавити ради инсталирања овог уређаја, обратите се нашем овлашћеном сервисном центру.









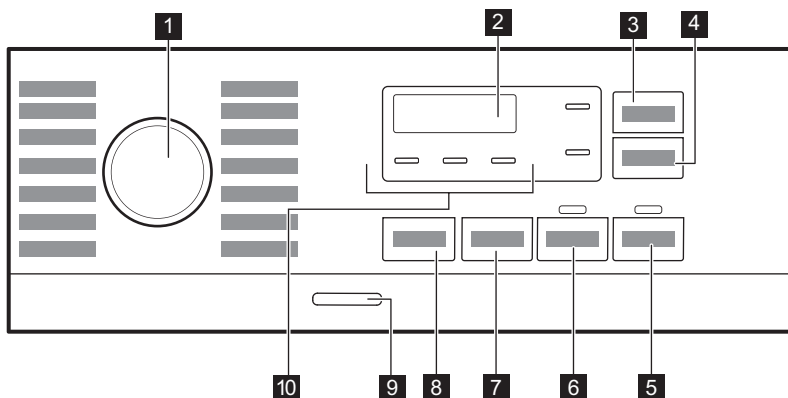

Произвођач не прихвата никакву одговорност за оштећења или повреде

настале услед непоштовања
горенаведених мера предострожности.



6. КОМАНДНА ТАБЛА

6.1 Опис командне табле



- 1** Биращ програма
- 2** Дисплеј
- 3** Сензорска дугмад за управљање временом 
- 4** Сензорско дугме за одложени старт 
- 5** Сензорско дугме за старт/паузу 
- 6** Сензорско дугме за претпрање 
- 7** Дугме за опцију смањења брзине центрифуге 
- 8** Сензорско дугме за температуру 
- 9** Тастер за укључивање/искључивање 
- 10** Индикатори:
 - Допунско испирање 
 - Ноћни циклус 
 - Задржавање испирања 

6.2 Дисплеј

A		Индикатор закључаног поклопца.
B		Индикатор блокаде за безбедност деце.
C		Дигитални индикатор може да прикаже: <ul style="list-style-type: none">• Трајање програма (нпр. 2:40).• Време одлагања (нпр. 2h).• Крај циклуса (0:00).• Код упозорења (нпр. E20).• Температура (88°).• Брзина центрифуге (1888, без индикатора центрифуге - - -).• Назнака укупног броја радних сати уређаја. За више информација погледајте одељак „Бројач радних сати“ у поглављу „Подешавања“.

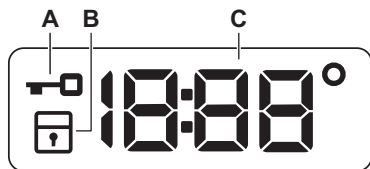

7. БИРАЧИ ПРОГРАМА И ДУГМАД

7.1 Увод



Опције/функције нису доступне са свим програмима прања. Проверите компатибилност између опција/функција и програма прања у „Табели програма“. Једна опција/функција може да искључује другу, у том случају уређај вам неће омогућити да подесите некомпатибилне опције/функције.

7.2 Температуре

Када изаберете програм прања, уређај аутоматски предлаже подразумевану температуру.

Узастопно притискајте ово дугме док се на дисплеју не појави жељена температура.

Када се на дисплеју појаве индикатори - - -, уређај не греје воду.

7.3 Центрифуга

Када подесите програм, уређај аутоматски бира подразумевану брзину центрифуге.

Притисните ово дугме да бисте подесили додатне опције центрифуге:

- **Смањите брзину центрифуге.** Приказ показује само брзине центрифуге доступне за изабрани програм.

- **Без центрифуге - - -** се приказује на дисплеју.

Изаберите ову опцију да бисте деактивирали све фазе центрифуге. Уређај извршава само фазу испуштања воде за изабрани програм прања. Ова опција је намењена веома осетљивим тканинама. Фаза испирања користи више воде за неке програме прања

- **Задржавање испирања **. Одговарајући индикатор почиње да светли.

Последња центрифуга се не извршава. Машина не испушта воду од последњег испирања да би се спречило гужвање

веша. Програм прања се завршава са водом у бубњу.

Поклопац остаје забрављен, а бубањ се редовно окреће да би се смањило гужвање. Морате да испустите воду да бисте откључали поклопац.

Ако додирнете дугме Старт/Пауза , уређај извршава фазу центрифуге и испушта воду.

- **Тихо**  . Одговарајући индикатор почиње да светли.

Прелазна и коначна фаза центрифуге се потискују и програм се завршава са водом у бубњу. Ово помаже да се смањи гужвање. Поклопац остаје закључан. Бубањ се нормално окреће да би се умањило гужвање. Морате да испустите воду да бисте откључали поклопац.

Пошто је програм врло тих, погодан је за употребу у ноћним сатима када је на снази јефтинија тарифа за електричну енергију. У неким програмима испирања се обављају са више воде.

Ако додирнете дугме Старт/Пауза , уређај извршава само фазу испуштања воде.



Уређај аутоматски испушта воду након приближно 18 сати.

7.4 Претпрање

Овом опцијом можете додати фазу претпрања неком програму прања.

Одговарајући индикатор светли.

- Користите ову опцију да бисте додали фазу претпрања на 30 °C пре фазе прања.
Ова опција се препоручује за јако загрљан веш, нарочито ако он садржи песак, прашину, блато и друге чврсте честице.



Ова опција може да продужи трајање програма.

7.5 Уштеда времена

Ова опција може да се користи за скраћење програма прања. Користите ову опцију за веш који је нормално или слабо загрљан или за веш који се освежава.

Додирните ово дугме **једном** да бисте скратили трајање. У случају мањих количина веша, додирните ово дугме **два пута** да бисте подесили неки екстрабрзи програм.

Опција је доступна само са програмима који се налазе у табели.

Трајање програма	Cottons	Synthetics	Intense Clean
Најдужи	■	■	■
Најкраћи	■ 1)	■	■ 1)

1) Овај ниво опције Уштеда времена није доступан на 90 °C

7.6 Одложени старт

Помоћу ове опције можете да одложите покретање програма за погодније време.

Узастопно додирујте дугме да бисте подесили жељено одлагање. Време се продужава у корацима од по једног сата до 20 сати.

Након што додирнете дугме Старт/Пауза , одговарајући индикатор почиње да светли и приказује изабрано време одлагања, а уређај почиње да одбројава. Поклопац је закључан.

7.7 Старт/Пауза

Додирните дугме Старт/Пауза  да бисте покренули или паузирали уређај или прекинули програм који се извршава.

7.8 Укључи/Искључи ①

Притисните на ово дугме неколико секунди да бисте укључили или искључили уређаја. Оглашавају се две различите мелодије док се уређај укључује или искључује.



Пошто Режим приправности аутоматски деактивира уређај након неколико минута





како би се смањила потрошња енергије, можда ћете морати поново да активирате уређај.

Више информација потражите у одељку Режим приправности у поглављу Свакодневна употреба.

8. ПРОГРАМИ

8.1 Графикон програма

Програм Подразумевана температура Temperature range	Референтна брзина центрифуге Опсег брзине центрифуге (o/ min)	Максимална количина веша за прање	Опис програма (Тип веша и степен задрљаности)
FullWash 45' 30 °C 30 °C – Хладно	1300 o/min (1300–400)	6 kg	Мешани материјали, идеално за обојени памук и синтетичке материјале ношене један дан са благим нивоом задрљаности. Овај програм ће прати на 30 °C за само 45 минута.
Cottons 40 °C 90 °C – Хладно	1300 o/min (1300–400)	6 kg	Бели и шарени памучни материјали. Идеално за нормално и веома задрљан веш.
Synthetics 30 °C 60°C - Хладно	1200 o/min (1200–400)	3 kg	Синтетика или материјали мешовитог састава. Нормалан степен задрљаности.
Delicates 30 °C 40 °C – Хладно	800 o/min (1200–400)	2 kg	Осетљиви материјали као што су акрил, вискоза и материјали од мешовитих материјала који захтевају нежније прање. Нормалан степен задрљаности.
Wool/Silk   40 °C 40 °C – Хладно	1200 o/min (1200–400)	1,5 kg	Вунена одећа која се пере у машини, вунена одећа која се пере ручно и остали материјали са симболом „ручно прање“ ¹⁾ .
Rinse	1300 o/min (1300–400)	6 kg	Све тканине, изузев вунених и веома осетљивих тканина. Програм за испирање и центрифугирање веша. Фабрички подешена брзина центрифуге је она која се користи за програме за памук. Смањите брзину центрифуге тако да одговара врсти веша. Ако је неопходно, подесите опцију „Додатно испирање“ за додавање испирања. При малој брзини центрифуге уређај врши пажљиво испирање и скраћује центрифугирање.
Spin/Drain	1300 o/min (1300–400)	6 kg	За центрифугирање веша и испуштање воде из бубња. Све тканине изузев вунених и осетљивих материјала.

Програм Подразумевана температура Temperature range	Референт- на брзина центрифу- ге Опсег брзи- не центри- фуге (o/ min)	Макси- мална ко- личина веша за прање	Опис програма (Тип веша и степен задрљаности)
Intense Clean 60 °C 90 °C – Хладно	1300 o/min (1300–400)	6 kg	Комбинезони, фармерке и радна одећа. Интензиван ци- клус са фазом претпрања за уклањање прљавштине и ви- соког степена задрљаности.
Jeans 30 °C 40 °C – Хладно	800 o/min (1200–400)	2 kg	Специјални програм за одећу од џинса са благом фазом прања како би се на најмању меру свео губитак боја и оз- нака. За бољу негу препоручује се мања количина веша.
Sport 30 °C 40 °C – Хладно	1200 o/min (1200–400)	3 kg	Синтетичка спортска одећа. Овај програм је намењен за нежно прање модерне спортске одеће, а такође је пого- дан за спортску одећу за теретану, вожњу бицикла или џогирање и слично.
Duvet 30 °C 60 °C – Хладно	800 o/min (800–400)	2 kg	Специјални програм за прекривач од синтетике, перја или паперја, јорган, прекривач за кревет и сл. Користите течни детерџент за осетљиво рубље, нпр. детерџент за вуну.
Outdoor  30 °C 40 °C – Хладно	1200 o/min (1200–400)	2 kg ²⁾ 1 kg ³⁾	Не користите омекшивач и уверите се да нема остатака омекшивача у дозатору детерџента. Одећа коју носимо када излазимо напоље, технички, спортски материјали, водоотпорне јакне и јакне које пропуштају ваздух, као и јакне за кишу и ветар са по- ставом од флиса која може да се скине или са уну- трашњом изолацијом. Препоручена количина веша је 2 kg. Овај програм може се користити као циклус за обнав- љање својства водоодбојности одеће и посебно је прила- гођен за третирање одеће са хидрофобним слојем. За обављање циклуса за обнављање својства водоодбојно- сти одеће, поступите на следећи начин: <ul style="list-style-type: none"> • Сипајте детерџент за прање у преграду . • Сипајте посебно средство које обнавља својство во- доодбојности одеће у преграду за омекшивач тканина . • Смањите количину веша на 1 kg. Да бисте додатно побољшали дејство средства за обнав- љање својства водоотпорности одеће, одећу осушите у машини за сушење веша тако што ћете подесити програм за сушење на Outdoor (ако је доступан и ако ознака на одећи дозвољава машинско сушење).
Hygiene  60 °C	1300 o/min (1300–400)	6 kg	Ствари од белог памука. Овај делотворан програм пра- ња у комбинацији са паром уклања више од 99,99% бак- терија и вируса ⁴⁾ уз одржавање температуре изнад 60 °C током читаве фазе прања; уз додатно дејство на влакна захваљујући фази паре, продужена фаза испирања осигу- рава правилно уклањање остатака детерџента и микроор- ганизма. Овај програм уз то осигурава правилно смање- ње полена и алергена.







Програм Подразумевана температура Temperature range	Референт- на брзина центрифу- ге Опсег брзи- не центри- фуге (o/ min)	Макси- мална ко- личина веша за прање	Опис програма (Тип веша и степен задрљаности)
Есо 40-60 5)	1300 o/min (1300–400)	6 kg	Бели и шарени памук постојаних боја. Нормално задрљан веш. Потрошња енергије се смањује и време програма прања је продужено, што осигурава добре резултате прања.











- 1) За време овог циклуса бубањ се споро окреће да би осигурао нежно прање. Може изгледати као да се бубањ не окреће или да се не окреће правилно, али је то нормална појава код овог програма.
- 2) Програм прања.
- 3) Програм прања и фаза обнављања водоотпорности.
- 4) Испитан је за *Staphylococcus aureus*, *Enterococcus faecium*, *Candida albicans*, *Pseudomonas aeruginosa* и бактериофаг MS2 независним тестом који је спровела компанија Swisstest Testmaterialien AG током 2021. године (Извештај о испитивању бр. 202120117).
- 5) Према Уредби бр. 2019/2023 Комисије ЕУ и украјинском декрету 834/2023, овај програм 40 °C може заједно у истом циклусу да пере нормално задрљан памучни веш декларисан за прање на 40 °C или 60 °C. Температура није назначена ни видљива, она се аутоматски подешава.



- За достигнуте температуре унутар веша, трајање програма и друге податке, погледајте одељак „Вредности потрошње“.
- Најефикаснији програми у погледу потрошње електричне енергије уопштено речено су они који раде на нижим температурама и трају дуже.

Компатибилност програмских опција



Програм	Центрифуга 	Претпрање 	Одложени старт 	Уштеда времена 
FullWash 45'	■	■	■	■
Cottons	■	■	■	■
Synthetics	■	■	■	■
Delicates	■	■	■	■
Wool/Silk  	■	■	■	■

Програм								
Rinse	■	■	■		■		■	
Spin/Drain ¹⁾	■	■					■	
Intense Clean	■	■	■	■	■		■	■
Jeans	■	■	■	■	■		■	
Sport	■	■	■		■	■	■	
Duvet	■	■					■	
Outdoor 	■	■	■		■		■	
Hygiene 	■	■	■		■		■	
Eco 40-60	■		■				■	

1) Подесите брзину centrifуге. Уверите се да је погодна за врсту материјала који се пере. Ако подесите опцију Без centrifуге, доступна је само фаза испуштања воде.

Одговарајући детерџенти за програме прања

Програм	Универзални прашак ¹⁾	Течност за све тканине	Течност за обојене тканине	Осетљива вунa	Посебан
FullWash 45'	▲	▲	--	--	--
Cottons	▲	▲	▲	--	--
Synthetics	▲	▲	▲	--	--
Delicates	--	--	--	▲	▲
Wool/Silk 	--	--	--	▲	▲
Intense Clean	▲	▲	▲	--	--
Jeans	--	--	▲	▲	▲
Sport	--	▲	▲	--	▲

Програм	Универзални прахак 1)	Течност за све тканине	Течност за обојене тканине	Осетљива вуна	Посебан
Duvet	--	--	--	▲	▲
Outdoor 	--	--	--	▲	▲
Hygiene 	▲	▲	--	--	▲
Eco 40-60	▲	▲	▲	--	--

1) На температури вишој од 60 °C препоручује се употреба детерџента у прашку.

-- = не препоручује се ▲ = препоручује се

8.2 Woolmark Premium Wool Care – Плава





Циклус прања вуне у овој машини тестирала је и одобрила компанија The Woolmark Company за прање одевних предмета који садрже вуну означених етикетом „ручно прање“ уколико се производи перу према упутствима на етикету одевних предмета и онима које је издао произвођач ове машине за прање рубља. M1145

9. ПОДЕШАВАЊА

9.1 Звучни сигнали

Овај уређај има различите звучне сигнале који се активирају када:

- Укључите уређај (посебан кратак звук).
- Искључите уређај (посебан кратак звук).
- Додирujete дугмад (клик).
- Направите погрешан избор (3 кратка звука).
- По завршетку програма (звучне секвенце у трајању око 1 минут).
- Дође до квара уређаја (кратке звучне секвенце у трајању око 5 минута).



Да бисте **деактивирали/активирали** звучне сигнале када се програм заврши, истовремено додирните дугмад  и  на 2 секунде.



Ако деактивирате звучне сигнале, они ће наставити да раде уколико дође до квара на уређају.

9.2 Блокада за безбедност деце



Помоћу ове опције можете спречити да се деца играју са командном таблом.

Да бисте **активирали/деактивирали** ову опцију, држите притиснутим дугме  док се  не упали/угаси на дисплеју.

Уређај задржава избор ове опције као подразумеване након што га искључите. Функција „Блокада за безбедност деце“ можда неће бити доступна неколико секунди након укључивања уређаја.



9.3 Трајно Додатно испирање

Помоћу ове опције можете стално имати додатно испирање, кад год подесите неки нов програм.

- Да бисте **активирали/деактивирали** ову опцију, држите притиснутим дугме  све док се релевантни индикатор  упали и угаси.

9.4 Бројач радних сати

Могуће је приказати у сатима укупно време рада уређаја почев од првог укључивања. Ова вредност показује време рада циклуса (не обухвата паузе и време одложеног старта). Да би се појавила на дисплеју, пратите следеће кораке:



1. Укључите уређај притиском на дугме: Укључи/Искључи 
2. Окрените дугме за избор програма на било који програм.
3. Притисните и држите дугмад  и  неколико секунди (у првих 10 секунди након укључивања. Након ових 10 секунди, звучни сигнали се активирају и деактивирају комбинацијом тастера).
4. Након 3 секунде на дисплеју се приказује укупан број сати рада уређаја: нпр. за 1276 сати, дисплеј приказује текст Hr на 2 секунде, затим „12” (хиљаде и стотине) на 2 секунде и на крају „76” (десетице и јединице).



Ако овај поступак не ради (због истека времена, погрешног положаја бирача или погрешне комбинације тастера), искључите уређај и поновите поступак из почетка.

9.5 Враћање на фабричка подешавања

Ова функција омогућава враћање на фабричка подешавања. Да бисте **активирали** ову опцију, обавите следеће:

1. Укључите уређај притиском на дугме .
2. Окрените дугме за избор програма на било који програм.
3. Притисните и држите дугмад  и  неколико секунди (у првих 10 секунди након укључивања. Након ових 10 секунди, звучни сигнали се активирају и деактивирају комбинацијом тастера).
4. Дисплеј ће приказати — — — на око 5 секунди.



Ако овај поступак не ради (због истека времена, погрешног положаја бирача или погрешне комбинације тастера), искључите уређај и поновите поступак из почетка.

10. СВАКОДНЕВНА УПОТРЕБА

УПОЗОРЕЊЕ!

Погледајте поглавља о безбедности.

10.1 Активирање уређаја

1. Утакните мрежни утикач у зидну утичницу.
 2. Одвртите славину за воду.
 3. Да бисте активирали уређај, притисните и неколико секунди држите дугме Укључи/Искључи 
- Чује се кратак звук.

10.2 Убацавање веша

1. Отворите поклопац уређаја.

2. Притисните дугме **A**.

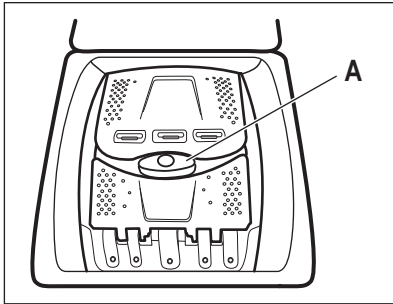

Бубањ се аутоматски отвара.

3. Ставите веш у бубањ, комад по комад.
4. Протресите веш пре него што га ставите у уређај.
5. Затворите бубањ и поклопац.

⚠ ОПРЕЗ

- Проверите да нисте ставили превише веша у бубањ.
- Проверите да веш није заглављен између заптивача и уређаја, као и да ли је бубањ правилно затворен.
- Прање тканина јако задрљаних уљем и са масним флекама или коришћење парфема може да изазове оштећење гумених делова уређаја.

**10.3 Преграде за детерџент.
Употреба детерџента и адитива**

1. Измерите наведену количину детерџента и омекшивача тканина.

2. Ставите детерџент и омекшивач тканина у одговарајуће преграде.



Увек се придржавајте упутстава која се налазе на паковању производа детерџента.

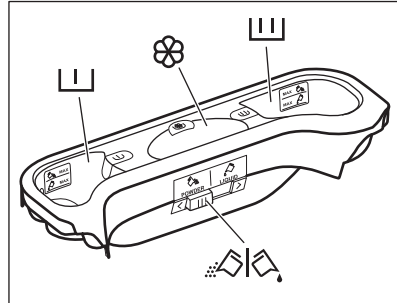

Преграда за детерџент у фази претпрања.
Ознаке MAX означавају максималне количине детерџента (прашкастог или течног).



Преграда за детерџент за фазу прања.
Ознаке MAX означавају максималне количине детерџента (прашкастог или течног).



Преграда за течне адитиве (омекшивач тканина, штирак).

Ознака **M** означава максималну количину течних адитива.



Клапа за прах или течни детерџент.

10.4 Течни или прашкасти детерџент

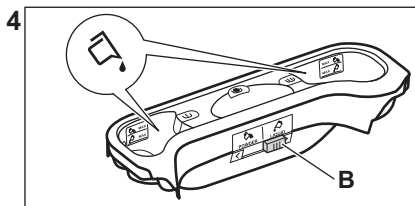
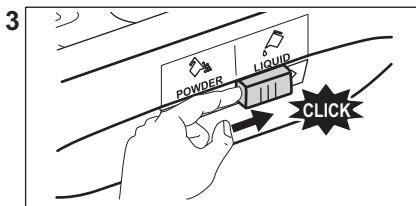
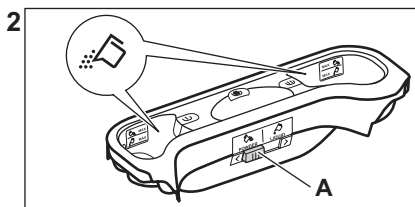
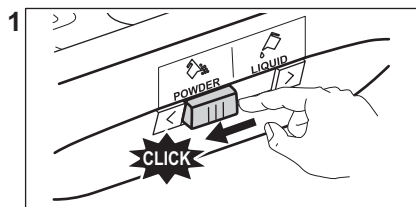

- Положај **A** за прашкасти детерџент (фабричко подешавање).
- Положај **B** за течни детерџент.



Кад користите течни детерџент:

- Немојте користити желатинасте или густе течне детерџенте.
- Не сипајте течност изнад максималног нивоа.
- Не подешавајте функцију одложеног старта.

10.5 Подешавање програма

1. Окрените бирач програма да бисте изабрали жељени програм прања.

Индикатор дугмета Старт/Пауза  трепери.

Дисплеј показује индикативно трајање програма.

2. Да бисте променили температуру и/или брзину центрифуге, додирните одговарајућу дугмад.
3. Ако желите, подесите једну или више опција додирујући одговарајућу дугмад.





Ако избор **није могућ** чује се звучни сигнал.

10.6 Додатне информације о свакодневној употреби

Детекција количине веша SensiCare System

Опција SensiCare аутоматски подешава трајање програма према количини веша у бубњу како би се постигли савршени резултати прања за најкраће могуће време. Након приближно 30 секунди почиње пуњење водом. Детекција SensiCare се обавља само са комплетним програмима прања и ако трајање програма није скраћено.

Покретање програма

Додирните дугме Старт/Пауза  да бисте покренули програм. Одговарајући индикатор опције престаје да трепери и остаје укључен. Програм се покреће, а поклопац је закључан. На дисплеју се приказује индикатор .

Покретање програма са одложеним стартом

1. Узастопно додирујте дугме Одложени старт док се на дисплеју не прикаже жељено време задршке.

2. Додирните дугме Старт/Пауза . Поклопац уређаја се закључава и започиње одбројавање до одложеног

старта. Када се одбројавање заврши, програм се аутоматски покреће.

Прекидање програма и мењање опција.

1. Када је програм покренут, можете да промените само неке опције. Додирните дугме Старт/Пауза .

2. Промените опције. Информације на дисплеју се мењају у складу са тим променама



3. Додирните Старт/Пауза  поново. Програм прања се наставља.

Отказивање текућег програма

- Притисните дугме Укључи/Искључи да бисте отказали програм и искључили уређај. Притисните поново да бисте активирали уређај.
- Окрените командно дугме за избор на положај „ресетовање”, покрените уређај
 - Сачекајте 2 секунде. Сада можете да подесите нови програм прања.

Испуштање воде након краја циклуса

Ако сте одабрали програм или опцију која не испушта воду након последњег испирања, не заборавите да је испустите пре отварања поклопца.

- Додирните дугме Центрифуга да бисте смањили брзину центрифуге коју је предложио уређај
- Притисните Старт/Пауза 
- Када се програм заврши и индикатор закључаног поклопца  искључи, можете да отворите поклопац.
- Притисните дугме Укључи/Искључи да бисте деактивирали уређај.

Функција приправности

Режим приправности аутоматски искључује уређај како би се смањила потрошња електричне енергије.

11. НЕГА И ЧИШЋЕЊЕ

УПОЗОРЕЊЕ!

Погледајте поглавља о безбедности.



Ради најбољег одржавања и неге, пажљиво прочитајте ово поглавље.

11.1 Распоред периодичног чишћења

Периодично чишћење помаже да се продужи радни век вашег уређаја.

Након сваког циклуса мало отворите поклопац и врата бубња да би ваздух циркулисао кроз уређај и исушио влагу у њему: то ће спречити појаву рошења и непријатних мириса.

Ако се уређај неће користити дуже време: затворите довод воде и искључите уређај из струје.

Оријентациони план периодичног чишћења:

Уклањање каменца	Двапут годишње
Одржавање прањем	Једном месечно
Очистите заптивку поклопца	Свака два месеца
Очистите бубањ	Свака два месеца
Очистите дозатор детерџента	Свака два месеца
Очистите филтер пумпе за одвод воде	Двапут годишње
Очистите доводно црево и филтер вентила	Двапут годишње

У наредним пасусима објашњено је како се чисти сваки поједини део.

11.2 Уклањање ситних предмета



Уверите се да су џепови празни и да су сви лабави елементи везани пре покретања циклуса.

Уклоните све стране предмете (као што су металне копче, дугмад, новчићи итд.) који могу да упадну у филтере и бубањ. Погледајте одељке „Чишћење бубња“, „Чишћење одводне пумпе“ и „Чишћење доводног црева и филтера вентила“. Будите пажљиви са завесама. Уклоните кукице и ставите завесе у торбу за прање или у јастучницу. Уколико је потребно, обратите се овлашћеном сервисном центру.

11.3 Спољашње чишћење

Уређај чистите искључиво благим сапуном и топлом водом. У потпуности осушите све површине. Не користите јастучиће за рибање и било какав абразивни материјал.



ОПРЕЗ

Немојте да користите алкохол, растварач или хемијске производе.



ОПРЕЗ

Немојте да чистите металне површине детерџентом на бази хлора.

11.4 Уклањање каменца



Уколико је тврдоћа воде у вашем подручју висока или умерена, препоручујемо вам да користите производ за уклањање каменца из воде за машину за прање веша.

Редовно контролишите бубањ да бисте спречили стварање каменца.

Стандардни детерџенти већ садрже средства за омекшавање воде, али препоручујемо да повремено покренете циклус са празним бубњем и производом за уклањање каменца.



Увек пратите упутства која се налазе на паковању производа.

11.5 Одржавање прањем

Поновљена и продужена употреба програма на ниским температурама може да доведе до стварања наслага детерџента, талога честица, стварања бактерија унутар бубња и корита уређаја. Ово може да створи врло непријатне мирисе и буђ. Да бисте елиминисали ове насlage и очистили унутрашњости уређаја, редовно обављајте поступак одржавања прањем (најмање једном месечно).



Погледајте пасус „Чишћење бубња“.

11.6 Чишћење бубња

Редовно контролишите бубањ да бисте спречили стварање рђе.

Очистите бубањ специјалним средствима за нерђајући челик.



Увек пратите упутства која се налазе на паковању производа.

За темељно чишћење:

- Извадите сав веш из бубња.
- Покрените програм Cottons са највишом температуром. Додајте малу количину прашкастог детерџента у празан бубањ, како би се испрали остаци од ранијих прања.

11.7 Заптивка поклопца

Редовно контролишите заптивку и извадите све предмете из унутрашњости. Очистите га по потреби, користећи кремasto средство за чишћење на бази амонијака, тако да не изгребете површину заптивке.



Увек се придржавајте упутстава која се налазе на паковању производа.

омекшивача и/или формирање буђи у дозатору за детерџент, на свака два месеца пратите следећи поступак чишћења као што је описано на следећим сликама:

11.8 Чишћење дозатора детерџента

Да бисте спречили стварање наслага осушеног детерџента или угрушака

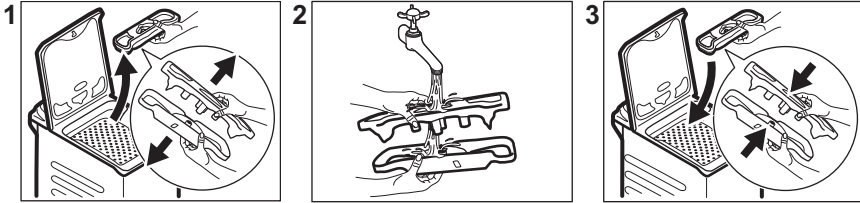

11.9 Чишћење филтера одводне пумпе

Редовно проверавајте филтер одводне пумпе и видите да ли је чист.

- Ископчајте мрежни утикач из мрежне утичнице.
 - Немојте да чистите пумпу ако је вода у уређају врућа. Сачекајте да се вода охлади.
 - Немојте уклањати филтер док је уређај активан.
 - Филтер одвршите полако и пажљиво док вода не престане да истиче. Након што се вода исцури, филтер може потпуно да се одврне.
- Очистите одводну пумпу у следећим случајевима:**
- Уређај не испушта воду.
 - Бубањ се не окреће.
 - Уређај производи чудан звук због тога што је пумпа за одвод блокирана.
 - На дисплеју се приказује шифра аларма **E20**

Пратите поступак описан на следећим сликама да бисте очистили филтер пумпе:

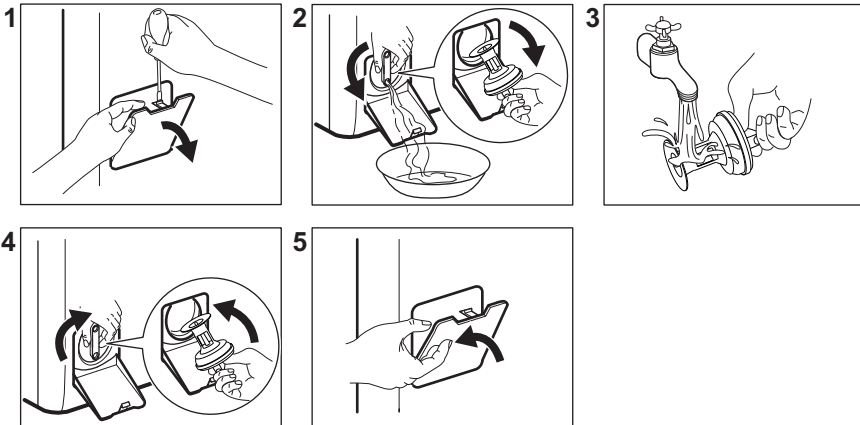

Увек држите крпу при руци да бисте обрисали воду ако почне да цури док вадите филтер.

11.10 Чишћење доводног црева и филтера вентила

Препоручујемо да два пута годишње очистите и филтер доводног црева и филтер вентила како бисте уклонили наслаге које су се сакупиле током времена. Пратите поступак описан на следећим сликама да бисте очистили филтере:

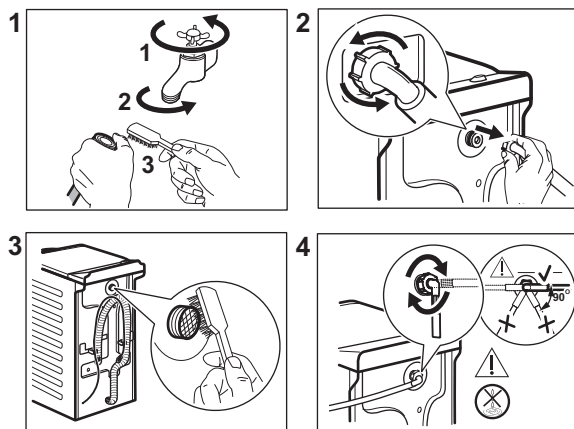

11.11 Хитно испуштање воде

Ако уређај не може да испушта воду, обавите исти поступак описан у одељку „Чишћење филтера одводне пумпе“. Ако је потребно, очистите пумпу.

Када испустите воду у складу са процедуром за хитне случајеве, морате поново да активирате систем за одвод:

1. Сипајте 2 литра воде у преграду за главно прање на дозатору за детерџент.
2. Покрените програм за испуштање воде.

11.12 Мере опреза против замрзавања

Уколико је уређај инсталиран у просторији где температуре могу да достигну вредност од 0 °C или падну испод,

уклоните преосталу воду из доводног црева и одводне пумпе.

1. Ископчајте мрежни утикач из мрежне утичне.
2. Затворите славину за воду.
3. Ставите два краја доводног црева у посуду и пустите да вода истече из црева.
4. Испразните одводну пумпу. Прочитајте упутства за хитно испуштање воде.
5. Када се пумпа за одвод испразни, поново монтирајте доводно црево.

⚠ УПОЗОРЕЊЕ!

Уверите се да је температура виша од 0 °C пре поновне употребе уређаја. Произвођач није одговоран за оштећења која настану услед ниских температура.

12. ВРЕДНОСТИ ПОТРОШЊЕ

12.1 Коментар



QR код на енергетској налепници која се испоручује са уређајем наводи веб везу ка информацијама везаним за учинак уређаја у бази података EU EPREL. Сачувајте енергетску налепницу за будуће потребе заједно са упутством за употребу и свим осталим документима који се испоручују са овим уређајем.

Информације наведене у EPREL-у могуће је пронаћи и помоћу везе <https://eprel.ec.europa.eu> и назива модела и броја производа који су наведени на плочици са техничким карактеристикама уређаја.



Вредности и трајање програма зависе од различитих услова (нпр. температура просторије, температура и притисак воде, количина и врста веша, напон), као и ако промените подразумевану вредност неког програма.

12.2 Према Уредби Комисије ЕУ 2019/2023 и свим новим пратећим стандардима на тржиштима која учествују (*)

Програм Есо 40-60	kg	kWh	Литри	hh:mm (час:минут)	% 1)	°C	o/min ²)
Цела количина	6	0.690	51	3:15	53.00	41	1251
Пола количине	3	0.235	40	2:35	53.00	25	1251
Четвртина количине	1,5	0.145	33	2:35	54.00	23	1251

1) Преостала влажност на крају фазе центрифугирања. Што је већа брзина центрифугирања, већа је бука и мања је преостала влажност.

2) Максимална брзина центрифуге.

12.3 Уобичајени програми



Ове вредности су само оријентационе.

Програм	kg	kWh	Литри	hh:mm (час:минут)	% 1)	°C	o/min ²)
Cottons ³⁾ 90 °C	6	2.500	90	4:10	53.00	85	1300
Cottons 60 °C	6	1.600	85	3:50	53.00	55	1300

Програм	kg	kWh	Литри	hh:mm (час:ми- нут)	% (1)	°C	o/min ²)
Cottons 20 ⁴⁾ 20 °C	6	0.300	70	3:10	53.00	20	1300
Synthetics 40 °C	3	0.550	50	2:10	35.00	40	1200
Delicates ⁵⁾ 30 °C	2	0.350	50	1:00	35.00	30	1200
Wool/Silk 30 °C	1,5	0.200	45	1:10	30.00	30	1200

(*) У складу са прописима Уједињеног Краљевства о еко-дизајну енергетских производа и енергетском означавању производа, украјински декрет 834/2023; AS/NZS2040 и AS/NZS6400
Температуре и оптерећења су подешени аутоматски и можда нису видљиви за све моделе.

- 1) Преостала влажност на крају фазе центрифугирања. Што је већа брзина центрифугирања, већа је бука и мања је преостала влажност.
- 2) Референтни индикатор брзине центрифуге.
- 3) Погодно за прање јако запрљаних тканина.
- 4) Погодно за прање слабо запрљаних памучних тканина, синтетике и мешаних материјала.
- 5) Има учинак као брзи циклус прања за слабо запрљан веш.

Искључено (W)	У приправности (W)	Одложени старт (W)
0,50	0,50	4,00

Време до искључивања/приправности је највише 15 минута.

13. БРЗИ ВОДИЧ

13.1 Свакодневна употреба

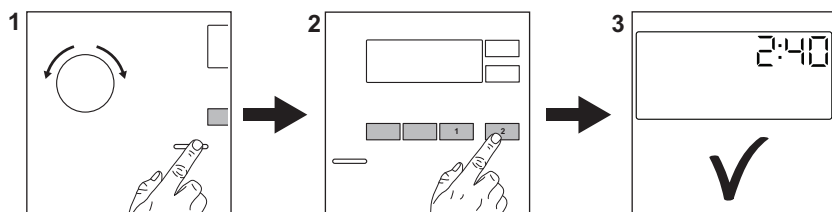

Утакните мрежни утикач у зидну утичницу.
Одврните славину за воду.
Ставите веш у машину.

Сипајте детерџент и друго средство за третирање у одговарајућу преграду дозатора детерџента.

1. Притисните дугме **Укључи/Искључи**
① да бисте укључили уређај. Окрените

бирач програма да бисте подесили жељени програм.

2. Подесите жељене опције (1) тако што ћете додирнути одговарајућу дугмад. Да бисте покренули програм,

додирните дугме **Старт/Пауза** (2).

3. Уређај почиње да ради.

По завршетку програма извадите веш.

Притисните дугме **Укључи/Искључи** (1) да бисте искључили уређај.

13.2 Нега и чишћење

Распоред периодичног чишћења помаже да се продужи радни век вашег уређаја.

Након сваког циклуса мало отворите поклопац да би ваздух циркулисао кроз уређај и исушио влагу у њему: то ће спречити појаву рошења и непријатних мириса.

Ако се уређај неће користити дуже време: затворите довод воде и искључите уређај из струје.

Уклањање каменца	Двапут годишње
Одржавање прањем	Једном месечно
Очистите заптивку поклопца	Свака два месеца

Очистите бубањ	Свака два месеца
Очистите дозатор детерџента	Свака два месеца
Очистите филтер пумпе за одвод воде	Двапут годишње
Очистите доводно црево и филтер вентила	Двапут годишње

Пластични делови треба да буду чисти, нарочито они који су поред фиоке за детерџент. Уколико дође до преливања, уклоните вишак детерџента.

У наредним пасусима описано је како се чисте поједини делови.

Уклањање ситних предмета



Уверите се да су џепови празни и да су сви лабави елементи везани пре покретања циклуса.



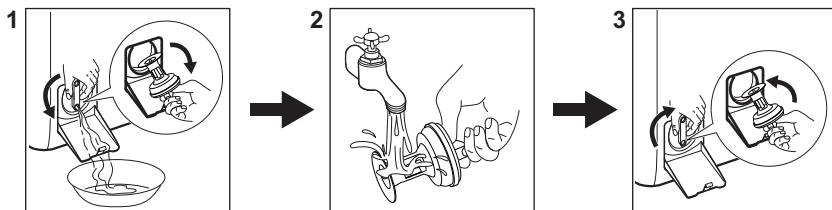

Уклоните све стране предмете (као што су металне копче, дугмад, новчићи итд.) који могу да упадну у филтере и бубањ. Уколико је потребно, обратите се овлашћеном сервисном центру.

Чишћење филтера одводне пумпе
Редовно чистите филтер а нарочито ако се на дисплеју појави шифра аларма **E20**.



13.3 Програми

Програм	Количина веша	Опис производа
FullWash 45'	6 kg	Мешани материјали, идеално за обојени памук и синтетичке материјале ношене један дан са благим нивоом запланости. Овај програм ће прати на 30 °C за само 45 минута.

Програм	Количина веша	Опис производа
Cottons	6 kg	Беле и обојене памучне тканине. Идеално за нормално и веома запрљан веш.
Synthetics	3 kg	Синтетика или материјали различитог састава.
Delicates	2 kg	Осетљиве тканине као што су акрил, вискоза и полиестер.
Wool/Silk  	1,5 kg	Вунена одећа која се пере у машини, вунена одећа која се пере ручно и осетљив веш.
Rinse	6 kg	Све тканине, изузев вунених и веома осетљивих тканина. Програм за испирање и центрифугирање.
Spin/Drain	6 kg	Све тканине, изузев вунених и веома осетљивих тканина. Програм за центрифугирање и испуштање воде.
Intense Clean	6 kg	Комбинезони, фармерке и радна одећа. Интензиван циклус са фазом претпрања за уклањање прљавштине и високог степена запрљаности.
Jeans	2 kg	Ствари од тексаса и жерсеја.
Sport	3 kg	Спортска одећа.
Duvet	2 kg	Једно синтетичко ћебе, прекривач за кревет, јорган.
Outdoor 	2 kg ¹⁾ 1 kg ²⁾	Модерна спортска одећа која се носи на отвореном.
Hygiene  	6 kg	Ствари од белог памука. Овај програм уклања више од 99,99% бактерија и вируса ³⁾
Eco 40-60 ⁴⁾	6 kg	Бели и обојени памук. Нормално запрљана одећа.

1) Програм прања.

2) Програм прања и фаза обнављања водоотпорности.

3) Испитан је за Staphylococcus aureus, Enterococcus faecium, Candida albicans, Pseudomonas aeruginosa и бактериофаг MS2 независним тестом који је спровела компанија Swisstest Testmaterialien AG током 2021. године (Извештај о испитивању бр. 202120117).

4) Према Уредби бр. 2019/2023 Комисије ЕУ и украјинском декрету 834/2023, овај програм 40 °C може заједно у истом циклусу да пере нормално запрљан памучни веш декларисан за прање на 40 °C или 60 °C. Температура није назначена ни видљива, она се аутоматски подешава.



- За достигнуте температуре унутар веша, трајање програма и друге податке, погледајте одељак „Вредности потрошње”.
- Најефикаснији програми у погледу потрошње електричне енергије уопштено речено су они који раде на нижим температурама и трају дуже.

Пуњење уређаја до максималног капацитета наведеног за сваки програм

помаже у смањењу потрошње енергије и воде.

Одговарајући детерџенти за програме прања

Програм	Универзални прашак ¹⁾	Течност за све тканине	Течност за обојене тканине	Осетљива вунa	Посебан
FullWash 45'	▲	▲	--	--	--
Cottons	▲	▲	▲	--	--
Synthetics	▲	▲	▲	--	--
Delicates	--	--	--	▲	▲
Wool/Silk  	--	--	--	▲	▲
Intense Clean	▲	▲	▲	--	--
Jeans	--	--	▲	▲	▲
Sport	--	▲	▲	--	▲
Duvet	--	--	--	▲	▲
Outdoor 	--	--	--	▲	▲
Hygiene  	▲	▲	--	--	▲
Eco 40-60	▲	▲	▲	--	--

¹⁾ На температури вишој од 60 °C препоручује се употреба детерџента у прашку.

-- = Не препоручује се ▲ = Препоручено

13.4 Врста и количина детерџента.

- Користите искључиво детерџенте и друге третмане који су направљени посебно за машину за прање веша. Прво, пратите ова општа правила:
 - детерџенти у прашку (као и таблете и појединачне кесице) за све врсте тканина, осим осетљивих. Радије користите прашкасте детерџенте који садрже избелјивач за бели веш и дезинфекцију веша,
 - течни детерџенти (као и појединачне кесице), по могућству детерџенти за прање свих врста тканина на нижим температурама (макс. 60°C) или специјални детерџенти за прање вуне.
- Не мешајте различите врсте детерџената.

- Користите мање детерџента ако:
 - перете мање количине,
 - веш је мање задрљан,
 - ствара се велика количина пене током прања.
- Кад користите таблете или кесице детерџента, увек их ставите у бубањ, а не у дозатор детерџента и пратите препоруке произвођача.

Недовољна количина детерџента може проузроковати:

- незадовољавајуће резултате прања,
- да веш постане сив,
- да одећа буде масна,
- буђ у уређају.

Прекомерна количина детерџента може проузроковати:

- пењење,
- смањен ефекат прања,
- недовољно испирање,
- већи утицај на животну средину.

14. ШИФРЕ АЛАРМА И МОГУЋИ КВАРОВИ

Уређај неће да се покрене или се зауставља у току рада. Прво покушајте да пронађете решење проблема (погледајте табеле).

УПОЗОРЕЊЕ!

Искључите уређај са напајања електричном енергијом пре почетка било какве провере.

Проблем	Могуће решење
E 10 Уређај се не пуни водом како треба.	<ul style="list-style-type: none">• Уверите се да је славина отворена.• Уверите се да притисак воде није пренизак. За ову информације се обратите локалној надлежној служби водовода.• Уверите се да славина за воду није запушена.• Уверите се да доводно црево није увијено, оштећено или савијено.• Уверите се да је доводно црево за воду правилно повезано.• Уверите се да филтер на доводном цреву и филтер на вентилу нису запушени.
E20 Уређај не одводи воду.	<ul style="list-style-type: none">• Проверите да славина на судопери није запушена.• Уверите се да одводно црево није увијено или савијено.• Проверите да филтер за одвод воде није запушен. По потреби, очистите филтер.• Проверите да ли је одводно црево правилно прикључено.• Подесите програм за испуштање воде, уколико сте претходно подесили програм који нема опцију испуштања воде.• Подесите програм за испуштање воде уколико сте претходно подесили опцију која се завршава са водом у кориту.
E9 1 Интерна грешка. Нема комуникације између електронских елемената уређаја.	<ul style="list-style-type: none">• Програм није завршен како треба или се уређај прерано зауставио. Искључите и поново укључите уређај.• Ако се шифра аларма поново појави, обратите се овлашћеном сервисном центру.
ENO Напајање је нестабилно.	<ul style="list-style-type: none">• Сачекајте да се напајање не стабилизује.
EFO Уређај за заштиту од поплаве је активиран.	<ul style="list-style-type: none">• Ископчајте уређај и затворите славину за воду. Обратите се овлашћеном сервисном центру.
Уколико се проблем настави, обратите се овлашћеном сервисном центру. Подаци потребни сервисном центру налазе се на плочици са техничким карактеристикама	
*Неке шифре аларма се можда неће појавити. Подложно променама без претходне најаве.	

15. ЕКОЛОШКА ПИТАЊА

Рециклирајте материјале означене симболом  . Ставите амбалажу у

одговарајуће контејнере да бисте је рециклирали. Помозите у заштити животне средине и људског здравља

рециклирањем отпада који потиче од електричних и електронских уређаја. Не одлажите уређаје означене симболом 

заједно са кућним отпадом. Однесите производ локалној служби за рециклажу или се обратите локалној администрацији.

Pozdravljeni pri podjetju Electrolux! Zahvaljujemo se vam, da ste izbrali našo napravo.



Ker želimo biti trajnostni, zmanjšujemo uporabo papirja in zagotavljamo navodila za uporabo v spletu. Dostopite do svojih celotnih navodil za uporabo na electrolux.com/manuals



Pridobite nasvete glede uporabe, brošure, odpravljanje težav, servisne informacije in informacije glede popravil na electrolux.com/support



Kupite dodatno opremo, potrošno blago in originalne nadomestne dele za vašo napravo pri electrolux.com/shop

Pridržujemo si pravico do sprememb.

KAZALO

1. VARNOSTNE INFORMACIJE.....	127
2. VARNOSTNA NAVODILA.....	129
3. OPIS IZDELKA.....	131
4. TEHNIČNI PODATKI.....	132
5. NAMESTITEV.....	132
6. NADZORNA PLOŠČA.....	136
7. VRTLJIV GUMB IN TIPKE.....	137
8. PROGRAMI.....	139
9. NASTAVITVE.....	143
10. DNEVNA UPORABA.....	144
11. SKRB IN ČIŠČENJE.....	147
12. VREDNOSTI PORABE.....	151
13. HITRI VODNIK	152
14. OPOZORILNE KODE IN MOŽNE OKVARE.....	156
15. SKRB ZA OKOLJE.....	156

1. ⚠ VARNOSTNE INFORMACIJE



Pred začetkom nameščanja in uporabo naprave natančno preberite priložena navodila. Proizvajalec ni odgovoren za poškodbe ali škodo, nastalo zaradi nepravilne namestitve ali uporabe. Navodila vedno shranite na varnem in dostopnem mestu za poznejšo uporabo.

1.1 Varnost otrok in ranljivih oseb

- To napravo lahko otroci od osmega leta naprej ter osebe z zmanjšanimi telesnimi, čutnimi ali razumskimi sposobnostmi ali s pomanjkanjem izkušenj ter znanja uporabljajo le pod

nadzorom ali če so dobile ustrezna navodila glede varne uporabe naprave in če se zavedajo nevarnosti, ki obstajajo.

- Otroci med tretjim in osmim letom starosti ter invalidi se napravi ne smejo približevati, če niso pod stalnim nadzorom.
- Otroci, mlajši od treh let, se ne smejo približevati napravi, če niso pod stalnim nadzorom.
- Otroci morajo biti pod nadzorom, da se z napravo ne igrajo.
- Vso embalažo hranite zunaj dosega otrok in jo ustrezno zavržite.
- Pralna sredstva hranite zunaj dosega otrok.
- Ko so vrata naprave odprta, poskrbite, da so otroci in hišni ljubljenci dovolj oddaljeni od naprave.
- Če je naprava opremljena z zaščito za otroke, mora biti zaščita vklopljena.
- Otroci ne smejo izvajati čiščenja in uporabniškega vzdrževanja naprave, če ni zagotovljen nadzor.

1.2 Splošna varnost

- Ta naprava je namenjena samo za pranje gospodinjskega perila, ki je primerno samo za strojno pranje.
- Ta naprava je namenjena zgolj uporabi v gospodinjstvu v notranjem okolju.
- Ta naprava se lahko uporablja v pisarnah, hotelskih sobah, sobah motelov, kjer nudijo prenočišča z zajtrkom, kmečkih turizmih in drugih podobnih nastanitvenih objektih, kjer takšna uporaba ne presega (povprečnih) ravni domače uporabe.
- Ne spreminjajte specifikacij te naprave.
- Največja količina perila v napravi je 6 kg. Ne prekoračite največje količine perila pri posameznem programu (oglejte si poglavje »Programi«).
- Delovni tlak vode na vhodnem mestu vode od priključka za odvod mora biti med 0,5 bara (0,05 MPa) in 10 bari (1,0 MPa).

- Prezračevalnih odprtih na dnu ne sme ovirati preproga, predpražnik ali katera koli druga talna obloga.
- Napravo je treba priključiti na vodovodni sistem z novim priloženim kompletom cevi ali drugimi kompleti cevi, ki jih priskrbi pooblaščen servisni center.
- Za ta namen ne uporabite starih, že uporabljenih kompletov cevi.
- Če je napajalni kabel poškodovan, ga mora zamenjati proizvajalec, pooblaščen servisni center ali druga strokovno usposobljena oseba, da se izognete nevarnosti električnega udara.
- Pred vsakršnim vzdrževanjem izklopite napravo in iztaknite vtič iz vtičnice.
- Za čiščenje naprave ne uporabljajte visokotlačnega vodnega pršca in/ali pare.
- Očistite napravo z vlažno krpo. Uporabljajte samo nevtralna čistilna sredstva. Za čiščenje ne uporabljajte abrazivnih čistil, grobih gobic, topil ali kovinskih predmetov.

2. VARNOSTNA NAVODILA

2.1 Namestitev



Namestitev mora biti izpeljana v skladu z ustreznimi državnimi predpisi.

- Odstranite vso embalažo in transportne vijake, vključno z gumijasto pušo s plastičnim distančnikom.
- Transportne vijake hranite na varnem. Če boste napravo v prihodnje premikali, jih morate ponovno namestiti, da zaklenete boben in preprečite poškodbe notranjosti.
- Pri premikanju naprave bodite pazljivi, ker je težka. Vedno uporabljajte zaščitne rokavice in priloženo obutev.
- Upoštevajte navodila za namestitev, priložena napravi.
- Ne nameščajte ali uporabljajte poškodovane naprave.
- Naprave ne nameščajte ali uporabljajte na mestu, kjer lahko temperatura pade pod 0

°C ali kjer je izpostavljena vremenskim vplivom.

- Tla, kjer bo stala naprava, morajo biti ravna, stabilna, odporna na toploto in čista.
- Poskrbite za kroženje zraka med napravo in tlemi.
- Ko je naprava na mestu, kjer bo trajno delovala, z vodno tehtnico preverite, ali je pravilno poravnana. V nasprotnem primeru ustrezno nastavite noge.
- Naprave ne nameščajte neposredno čez talni odtok.
- Ne pršite vode po napravi in ne izpostavljajte je prekomerni vlagi.
- Naprave ne postavljajte na mesto, kjer njenega pokrova ne morete povsem odpreti.
- Pod napravo ne postavljajte zaprte posode za zbiranje morebitne iztekajoče vode. V pooblaščenem servisnem centru preverite, katere pripomočke lahko uporabite.

2.2 Električne povezave

OPOZORILO!

Nevarnost požara in električnega udara.

- OPOZORILO: Ta naprava je namenjena namestitvi / priključitvi na ozemljitveni priključek v zgradbi.
- Vedno uporabljajte pravilno nameščeno vtičnico z zaščito pred električnim udarom.
- Preverite, ali so parametri s ploščice za tehnične navedbe združljivi z električno napetostjo omrežja.
- Ne uporabljajte razdelilnikov in podaljškov.
- Pazite, da ne poškodujete omrežnega vtiča in kabla. Če je treba zamenjati napajalni kabel, mora to opraviti naš pooblaščen servisni center.
- Vtič vtaknite v vtičnico šele ob koncu postopka nameščanja. Poskrbite, da bo omrežni vtič dosegljiv tudi po namestitvi.
- Ne dotikajte se napajalnega kabla ali vtiča z mokrimi rokami.
- Ne odklapljajte naprave tako, da potegnete za napajalni kabel. Vedno povlecite za omrežni vtič.

2.3 Priključitev cevi za vodo

- Dovodna voda ne sme preseči temperature 25 °C.
- Ne poškodujte cevi za vodo.
- Pred priključitvijo na nove cevi, cevi, ki že dolgo niso bile v uporabi, tam, kjer so bila izvedena popravila ali nameščene nove naprave (vodni števcji itd.), naj voda teče toliko časa, da bo čista in prozorna.
- Med in po prvi uporabi naprave se prepričajte, da ni prisotnih vidnih iztekanj vode.
- Če je cev za dovod vode prekratki, ne uporabite cevnege podaljška. Za zamenjavo cevi se obrnite na pooblaščen servisni center.
- Med odstranjevanjem embalaže lahko vidite iztekanje vode iz cevi za odvod vode. To je zaradi tovarniških testiranj naprav z vodo.
- Cev za odvod vode lahko podaljšate do največ 400 cm. Za drugo cev za odvod vode in podaljšek se obrnite na pooblaščen servisni center.
- Poskrbite, da bo pipa dosegljiva tudi po namestitvi.

- Po vsaki uporabi naprave zaprite pipo.

2.4 Uporaba

OPOZORILO!

Nevarnost telesnih poškodb, električnega udara, požara, opeklin ali poškodb naprave.

- Upoštevajte varnostna navodila z embalaže pomivalnega sredstva.
- Ne postavljajte vnetljivih izdelkov ali predmetov, ki so prepojeni z vnetljivimi izdelki, v napravo, blizu nje ali nanjo.
- Ne perite perila, močno umazanega od olja, maščobe ali druge mastne snovi. Lahko poškoduje gumijaste dele naprave. Takšno perilo operite ročno, preden ga daste v aparat.
- Ne uporabljajte dišav za perilo, da preprečite nevarnost poškodb plastičnih in gumijastih delov naprave.
- S perila odstranite vse kovinske predmete.

2.5 Servis

- Za popravilo naprave se obrnite na pooblaščen servisni center. Uporabite samo originalne rezervne dele.
- Samopopravila ali nestrokovna popravila lahko vplivajo na varnost, zaradi česar lahko preneha veljati garancija.
- Naslednji rezervni deli so na voljo še vsaj 10 let po prekinitvi izdelave modela: motor in krtačke za motor, transmisijska gred med motorjem in bobnom, črpalke, blažilniki udarcev in vzmeti, pralni boben, tri-kraki nosilec bobna in ustrezni kroglični ležaji, grelci in grelni elementi, vključno s toplotnimi črpalkami, cevovodi in ustrezno opremo, vključno z gibkimi cevmi, ventili, filtri in elementi za preprečevanje uhajanja vode, ploščami tiskanega vezja, elektronskimi prikazovalniki, tlačnimi stikali, termostati in senzorji, programsko opremo in sistemskim programom, vključno s programsko opremo za ponastavitev, vrati, tečaji in tesnili vrat, drugimi tesnili, sklopom za zaklepanje vrat, plastičnimi elementi, kot so razdeljevalniki pralnega sredstva. Trajanje je lahko daljše v vaši državi. Za dodatne informacije obiščite našo spletno stran.

- Nekateri od teh nadomestnih delov so na voljo samo usposobljenim serviserjem, vsi nadomestni deli pa niso primerni za vse modele.
- Obvestilo o žarnici/-ah v notranjosti tega izdelka in o rezervnih žarnicah, ki se prodajajo ločeno: Te žarnice so izdelane, da prenesejo skrajno zahtevne razmere v gospodinjstvih napravah, kot so temperatura, vibracije, vlaga; ali so izdelane za signalizacijo, da je naprava vklopljena. Niso namenjene za uporabo v drugih napravah in niso primerne za sobno razsvetljavo v gospodinjstvu.

- Napravo izključite iz napajanja in vodovodnega sistema.
- Odrežite električni priključni kabel tik ob napravi in napravo zavržite.
- Odstranite zapah in na ta način preprečite, da bi se otroci ali živali zaprli v boben.
- Napravo odstranite v skladu s krajevnimi zahtevami za odstranjevanje odpadne električne in elektronske opreme (OEEO).

2.6 Odstranjanje

OPOZORILO!

Nevarnost poškodbe ali zadužitve.

3. OPIS IZDELKA

3.1 Pregled naprave

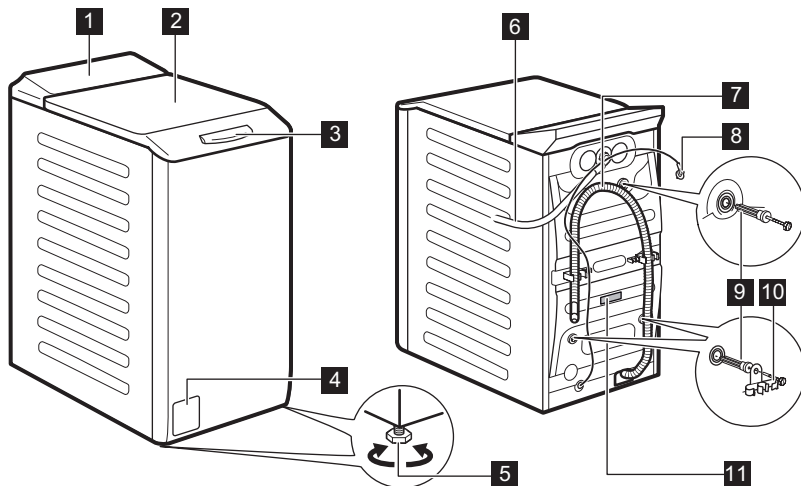

- 1** Upravljalna plošča
- 2** Pokrov
- 3** Ročaj pokrova
- 4** Filter odtočne črpalke
- 5** Nogi za izravnavo naprave

- 6** Cev za dovod vode
- 7** Cev za odvod vode
- 8** Napajalni kabel
- 9** Transportni vijaki
- 10** Nosilec cevi
- 11** Ploščica za tehnične navedbe

Informacije za registracijo izdelka.

Na ploščici za tehnične navedbe se nahajajo ime modela (A), številka izdelka (B), električna napetost (C) in serijska številka (D).

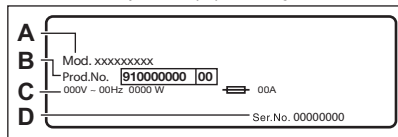

Na nalepki z informacijami se nahajajo ime modela (A), številka izdelka (B) in serijska številka (C).

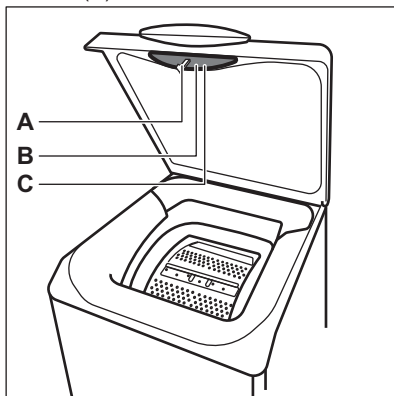

4. TEHNIČNI PODATKI

Dimenzija	Širina/višina/skupna globina	39,7 cm /90,8 cm /59,9 cm
Električne povezave	Napetost	230 V
	Skupna moč	2100 W
	Varovalka	10 A
	Frekvenca	50 Hz
Raven zaščite proti vdoru trdnih delcev in vlage, ki jo zagotavlja zaščitni pokrov, razen kjer nizkonapetostna oprema nima nobene zaščite proti vlagi		IPX4
Tlak v vodovodnem omrežju	Najnižji	0,5 bara (0,05 MPa)
	Najvišji	10 barov (1,0 MPa)
Dovod vode ¹⁾		Mrzla voda
Največja količina perila	Bombaž	6 kg

¹⁾ Cev za dovod vode priključite na pipo s 3/4" spojko.

5. NAMESTITEV



OPOZORILO!

Oglejte si poglavja o varnosti.

5.1 Odstranjanje embalaže in nameščanje

1.

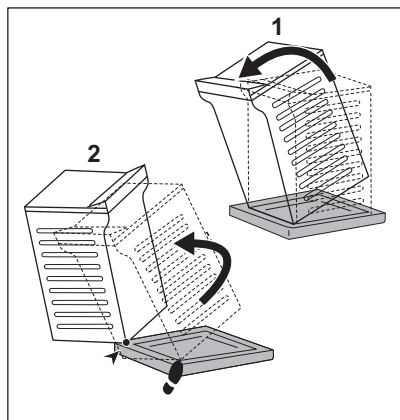

2.

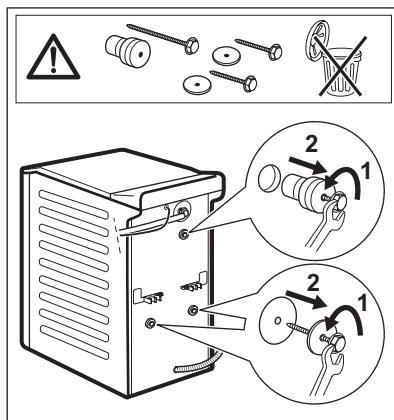

3.

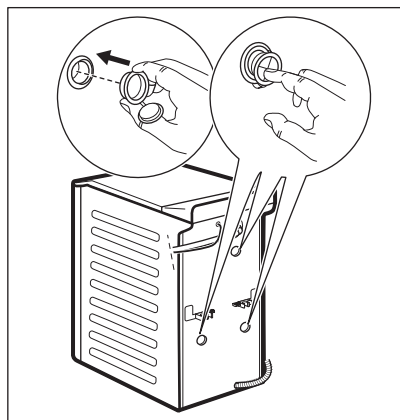

4.

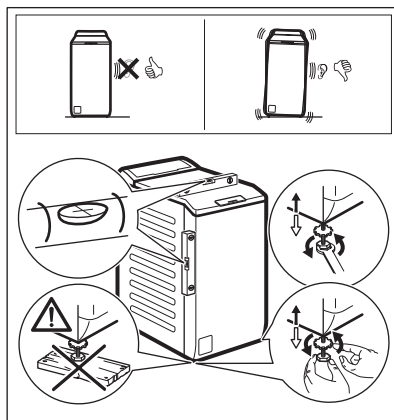

Napravo namestite pravilno, da med njenim delovanjem preprečite tresljaje, hrup in premikanje.

⚠ OPOZORILO!

Za pravilno izravnavo naprave, ne polagajte kartona, lesa ali podobnih materialov pod nastavljive nogice.

i

Prepričajte se, da preproge ne ovirajo kroženja zraka pod napravo. Naprava se ne sme dotikati stene ali drugih enot.

Priporočamo, da embalažo in transportne vijake shranite za takrat, ko boste premikali napravo.

5.2 Cev za dovod vode

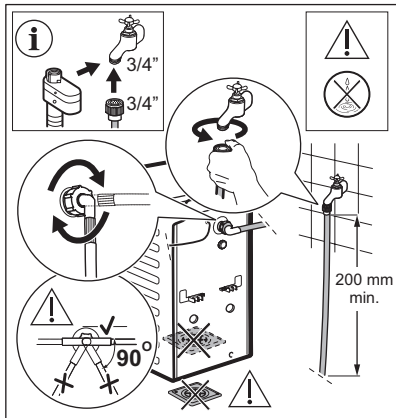

Dodatna oprema, priložena napravi, se lahko razlikuje glede na model.



Prepričajte se, da cevi niso poškodovane in da na priključkih ne prihaja do iztekanja. Ne smete uporabiti cevnega podaljška, če je priložena dovodna cev prekratka. Za informacije o zamenjavi cevi za dovod vode se obrnite na servisni center.

! OPOZORILO!

Da bi zmanjšali bočno silo, ohranite najmanj 200 mm dolg raven odsek cevi pod priključkom na pipo.

Nekateri modeli lahko vsebujejo cev za dovod vode z napravo za zaporo vode. Preprečuje vsakršno iztekanje v cevi zaradi naravnega staranja.

Sektor v oknu prikazuje to napako. V tem primeru zaprite pipo in se za informacije o zamenjavi cevi za dovod vode obrnite na pooblaščen servisni center.

Nadomestni deli se lahko spremenijo brez predhodnega obvestila. Kupite dodatno opremo pri pooblaščenem dobavitelju.

5.3 Izčrpavanje vode

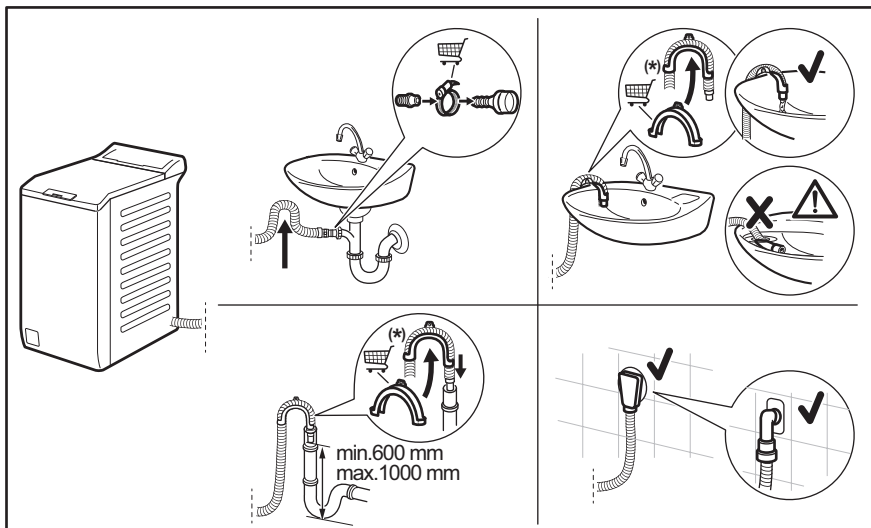



Informacije se lahko spremenijo brez predhodnega obvestila.

Cev za odvod vode mora ostati na višini med 600 mm in 1000 mm.

Cev za odvod vode lahko podaljšate do največ 4000 mm. Za drugo odtočno cev in podaljšek se obrnite na na pooblaščen servisni center.

5.4 Električna povezava

Na koncu postopka nameščanja lahko vtaknete vtič v vtičnico.

Na ploščici za tehnične navedbe in v poglavju »Tehnični podatki« so navedene potrebne električne napetosti. Poskrbite, da bodo v skladu z napajanjem.

Preverite, ali električna napeljava na mestu priključitve stroja dovoljuje največjo obremenitev. Upoštevajte tudi druge naprave in porabnike v prostoru.

Napravo priključite v ozemljeno vtičnico.

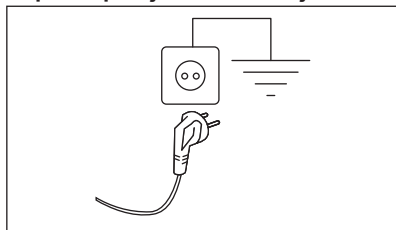

Napravo namestite tako, da je možen enostaven dostop do priključnega kabla.

Za vsa električna dela, potrebna za namestitve te naprave, se obrnite na pooblaščen servisni center.

Proizvajalec ne prevzema odgovornosti za škodo ali poškodbe, ki bi nastale zaradi neupoštevanja zgoraj navedenih varnostnih opozoril.

6. NADZORNA PLOŠČA

6.1 Opis upravljalne plošče

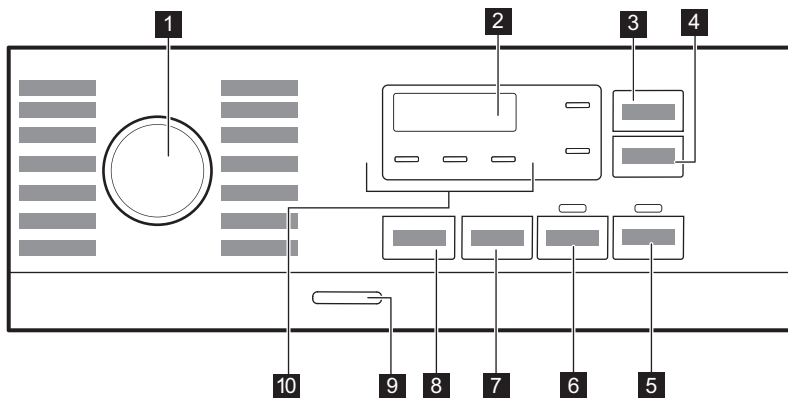

- 1** Gumb za izbiro programa
- 2** Prikazovalnik
- 3** Tipka za upravljanje časa 🕒
- 4** Tipka za zamik vklopa 🔄
- 5** Tipka za vklop/prekinitev ▶||
- 6** Tipka za predpranje 📄
- 7** Tipka za funkcije znižanja hitrosti ožemanja 🌀

- 8** Tipka za temperaturo 🌡️
- 9** Tipka za vklop/izklop ⏻
- 10** Indikatorji:
 - Dodatno izpiranje 🧼+
 - Nočni program 🌙
 - Zadržano izpiranje 📄

6.2 Prikazovalnik

A  Indikator zaklenjenega pokrova.

B  Indikator varovala za otroke.

C  Digitalni indikator lahko pokaže:

- Trajanje programa (npr. 2:40).
- Čas zamika (npr. 2h).
- Konec programa (000).
- Opozorilna koda (npr. E20).
- Temperatura (88°).
- Hitrost vrtenja (1888, indikator brez ožemanja — —).
- Prikaz skupnega števila ur delovanja naprave. Za več podrobnosti si oglejte razdelek „Števec ur delovanja“ v odstavku „Nastavitve“.

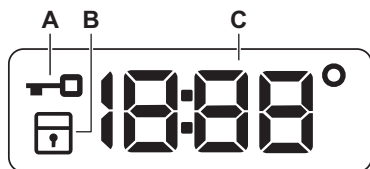

7. VRTLJIV GUMB IN TIPKE

7.1 Uvod



Možnosti/funkcije niso na voljo pri vseh programih pranja. Preverite združljivost možnosti/funkcij s programi pranja v »Razpredelnici programov«. Možnost/funkcija lahko izključuje drugo, v tem primeru vam naprava ne dopušča nastaviti nezdružljivih možnosti/funkcij.

7.2 Temperatura

Ko izberete program pranja, naprava samodejno predlaga privzeto temperaturo.

Te tipke se dotikajte, dokler se na prikazovalniku ne prikaže zelena temperatura.

Ko se na prikazovalniku prikažejo indikatorji --°, naprava ne segreva vode.

7.3 Ožemanja

Ko nastavite program, naprava samodejno nastavi privzeto število vrtljajev pri ožemanju.

To tipko pritisnite, da nastavite dodatne funkcije ožemanja:

- **Znižanje števila vrtljajev centrifuge.** Na prikazovalniku se prikaže le število vrtljajev centrifuge, ki je na voljo pri nastavljenem programu.
- Na prikazovalniku se prikaže **Brez ožemanja — —**.

To možnost nastavite za izklop vseh faz ožemanja. Naprava izvede samo fazo črpanja izbranega programa pranja. To možnost nastavite za zelo občutljive tkanine. Pri fazi izpiranja je uporabljena več vode za nekatere programe pranja.

- **Zadržano izpiranje **. Zasveti ustrezní indikator. Končno ožemanje se ne izvede. Voda zadnjega izpiranja se ne izčrpa, s čimer se prepreči mečkanje perila. Program pranja se konča z vodo v bobnu. Pokrov ostane zaklenjen in boben se redno vrti, da se zmanjša zmečkanost perila. Za odklep pokrova morate najprej izčrpati vodo.

Če se dotaknete gumba Začetek/Premor , naprava izvede fazo ožemanja in izčrpa vodo.

- **Neslišno**  . Zasveti ustrezni indikator. Vmesne faze in faza končnega ožemanja so ukinjene, program pa se konča z vodo v bobnu. To pomaga zmanjšati mečkanje. Pokrov je zaklenjen. Boben se občasno obrne, s čimer zmanjša zmečkanost perila. Za odklep pokrova morate najprej izčrpati vodo.

Ker je program zelo tih, je primeren za uporabo ponoči, ko je električna energija cenejša. Pri nekaterih programih se izpiranje izvaja z večjo količino vode.

Če se dotaknete gumba Začetek/Premor , naprava izvede samo fazo črpanja.



Naprava samodejno izčrpa vodo po približno 18 urah.

7.4 Predpranje

S to funkcijo lahko programu pranja dodate fazo predpranja.

Zasveti ustrezni indikator.

- To funkcijo uporabite za dodajanje faze predpranja pri 30 °C pred pranjem. Ta funkcija je priporočljiva za močno umazano perilo, še posebej, če vsebuje pesek, prah, blato in druge trdne delce.



Ta funkcija lahko podaljša trajanje programa.

7.5 Prihranek časa

Ta funkcija je priporočljiva za skrajšanje programa pranja. To funkcijo uporabite za običajno ali malo umazano perilo ali za osvežitev perila. **Enkrat** se dotaknite te tipke, da skrajšate trajanje. V primeru manjše količine perila pritisnite ta gumb **dvakrat**, da nastavite izredno hiter program.

Možnost je na voljo samo pri programih v tabeli.

Trajanje programa	Cottons	Synthetics	Intense Clean
Najdaljše	■	■	■
Najkrajše	■ 1)	■	■ 1)

1) Ta stopnja funkcije Prihranek časa ni na voljo pri 90 °C.

7.6 Zamik

S to funkcijo lahko vklop programa premaknete na ustrezniji čas.

Pritiskajte tipko za nastavitev zelenega zamika. Čas narašča v korakih po eno uro do 20 ur.

Po pritisku tipke Začetek/Premor  zasveti ustrezni indikator, izbrana vrednost zamika vklopa in naprava pa začeta z odštevanjem. Pokrov je zaklenjen.

7.7 Začetek/Premor

Dotaknite se tipke Začetek/Premor  za začetek, zaustavitev naprave ali prekinitve trenutnega programa.

7.8 Vkllop/Izklop

Nekaj sekund pritisnite to tipko, da vklopite ali izklopite napravo. Ob vklopu ali izklopu naprave se oglasita dva različna zvočna signala.





Ker funkcija stanja pripravljenosti samodejno izklopi napravo po nekaj minutah za zmanjšanje porabe energije, boste morda morali ponovno vklopiti napravo.

Za dodatne podrobnosti si oglejte odstavek Stanje pripravljenosti v poglavju Vsakodnevna uporaba.

8. PROGRAMI

8.1 Tabela programov

Program Privzeta temperatūra Temperature range	Referenčna hitrost ožemanja Razpon hitrosti ožemanja (obr./min)	Največja količina perila	Opis programa (Vrsta perila in stopnja umazanosti)
FullWash 45' 30 °C 30 °C – hladno	1300 obr./min (1300 – 400)	6 kg	Mešane tkanine, idealne za barvne bombažne in sintetične tkanine ter vsakodnevno nošenje z rahlo stopnjo umazanosti. Ta program bo pri 30 °C opral v samo 45 minutah.
Cottons 40 °C 90 °C – hladno	1300 obr./min (1300 – 400)	6 kg	Belo in barvno bombažno perilo Popolno za običajno in močno umazano perilo.
Synthetics 30 °C 60 °C - hladno	1200 obr./min (1200 – 400)	3 kg	Sintetično ali mešano perilo. Običajno umazano.
Delicates 30 °C 40 °C – hladno	800 obr./min (1200 – 400)	2 kg	Občutljivo perilo, kot je perilo iz akrila, viskoze in mešano perilo, ki zahteva bolj nežno pranje. Običajno umazano.
Wool/Silk  40 °C 40 °C – hladno	1200 obr./min (1200 – 400)	1,5 kg	Volneno perilo za strojno in ročno pranje ter drugo perilo s simbolom za »ročno pranje« 1 .
Rinse	1300 obr./min (1300 – 400)	6 kg	Vse tkanine razen volnenih in zelo občutljivih. Program za izpiranje in ožemanje perila. Privzeto število vrtljajev centrifuge se uporablja za bombažna oblačila. Znižajte število vrtljajev centrifuge glede na vrsto perila. Po potrebi nastavite funkcijo dodatnega izpiranja, da dodate izpiranja. Ob nizkem številu vrtljajev centrifuge aparat izvede nežna izpiranja in kratko ožemanje.
Spin/Drain	1300 obr./min (1300 – 400)	6 kg	Za ožemanje perila in črpanje vode iz bobna. Vse tkanine razen volnenih in občutljivih.
Intense Clean 60 °C 90 °C – hladno	1300 obr./min (1300 – 400)	6 kg	Kombinezoni, pajaci in delovna oblačila. Intenzivni cikel s fazo predpranja za odstranjevanje umazanije in trdih delcev.
Jeans 30 °C 40 °C – hladno	800 obr./min (1200 – 400)	2 kg	Poseben program za oblačila iz denima z nežno fazo pranja za zmanjšanje bledenja barv in madežev. Za boljše nego je priporočena manjša količina perila.
Sport 30 °C 40 °C – hladno	1200 obr./min (1200 – 400)	3 kg	Sintetična športna oblačila. Ta program je zasnovan za nežno pranje sodobnih športnih oblačil za dejavnosti na prostem in je primeren tudi za oblačila za telovadbo, kolesarjenje ali tek ter podobna oblačila.

Program Privzeta tempe- ratura Temperature range	Referenčna hitrost ože- manja Razpon hi- trosti ože- manja (obr./ min)	Največ- ja koli- čina pe- rila	Opis programa (Vrsta perila in stopnja umazanosti)
Duvel 30 °C 60 °C - hladno	800 obr./min (800 – 400)	2 kg	Poseben program za eno sintetično ali pernato/puhasto ode- jo, prešito odejo, posteljno pregrinjalo, itd. Uporabite tekoče pralno sredstvo za občutljive tkanine, npr. pralno sredstvo za volno.
Outdoor  30 °C 40 °C – hladno	1200 obr./min (1200 – 400)	2 kg ²⁾ 1 kg ³⁾	Ne uporabljajte mehčalca in se prepričajte, da v predalu za pralno sredstvo ni ostankov mehčalca. Oblačila, ki jih nosite zunaj, tehnična, športna oblačila, vodoodporne in zrakoprepustne jakne, jakne z odstranljivi- vim flisom ali notranjo podlogo. Priporočena količina perila je 2 kg. Ta program je mogoče uporabiti tudi kot obnovitveni cikel za vodoodbojna oblačila, posebej zasnovan za oblačila s hidrofobno prevleko. Za izvedbo obnovitvenega cikla za vo- doodbojna oblačila nadaljujte na naslednji način: <ul style="list-style-type: none"> • Pralno sredstvo naližite v predelek . • V predelek predala za mehčalec  naližite posebno sred- stvo za obnovev vodoodbojnih oblačil. • Zmanjšajte količino perila na 1 kg. <p>Za še boljši učinek sredstva za obnovev vodoodbojnih obla- čil, oblačila posušite v sušilnem stroju, tako da nastavite pro- gram sušenja Outdoor (če je na voljo in če je na etiketi za ne- go perila navedeno, da je dovoljeno sušenje v sušilnem stro- ju).</p>
Hygiene  60 °C	1300 obr./min (1300 – 400)	6 kg	Belo bombažno perilo. Ta visoko učinkovit program pranja v kombinaciji s paro odstrani več kot 99,99 % bakterij in viru- sov ⁴⁾ ohranjanje temperature nad 60 °C v celotni fazi pranja; z dodatnim delovanjem na vlakna, zahvaljujoč parni fazi, iz- boljšana faza izpiranja zagotavlja ustrezno odstranitev ostan- kov pralnega sredstva in mikroorganizmov. Ta program zago- tavlja tudi ustrezno zmanjšanje količine cvetnega prahu/aler- genov.



Program Privzeta temperatura Temperature range	Referenčna hitrost ožemanja Razpon hitrosti ožemanja (obr./min)	Največja količina perila	Opis programa (Vrsta perila in stopnja umazanosti)
Eco 40-60 ⁵⁾	1300 obr./min (1300 – 400)	6 kg	Belo in barvno obstojno bombažno perilo. Običajno umazano perilo. Poraba energije se zmanjša, trajanje programa pranja pa podaljša, s čimer so zagotovljeni dobri rezultati pranja.











- 1) Med tem ciklom se bobneni ročaj počasi, da zagotovi nežno pranje. Morda bo videti, kot da se bobneni ročaj ali se ne obrača pravilno, a to je normalno za ta program
- 2) Program pranja.
- 3) Program pranja in impregnacijska faza.
- 4) Testirano na Staphylococcus aureus, Enterococcus faecium, Candida albicans, Pseudomonas aeruginosa in MS2 Bacteriophage v preizkusu, ki ga je izdelal zunanji izvajalec Swisstest Testmaterialien AG leta 2021 (poročilo o preskusu št. 202120117).
- 5) V skladu z Uredbo Komisije (EU) 2019/2023 in ukrajinskim odlokom 834/2023 lahko ta program pri 40 °C opere običajno umazano bombažno perilo, za katerega je proizvajalec navedel, da je primerno za pranje pri 40 °C ali 60 °C. Temperatura ni prikazana in vidna, nastavljena je samodejno.



- Za doseženo temperaturo v perilu, trajanje programa in druge podatke si oglejte poglavje »Vrednosti porabe«.
- Najučinkovitejši programi v smislu porabe energije so običajno tisti, ki delujejo pri nižjih temperaturah in trajajo dlje.





Kompatibilnost programskih možnosti

Program	Ožemanja	---	□	↓	+	Predpranje	Zamik	Prilhanek časa
FullWash 45'	■	■	■	■	■	■	■	■
Cottons	■	■	■	■	■	■	■	■
Synthetics	■	■	■	■	■	■	■	■
Delicates	■	■	■	■	■	■	■	■
Wool/Silk  	■	■	■	■	■	■	■	■
Rinse	■	■	■	■	■	■	■	■
Spin/Drain ¹⁾	■	■	■	■	■	■	■	■

Program	Ožemanja 					Predpranje 	Zamik 	Prilhanek časa 
Intense Clean	■	■	■	■	■		■	■
Jeans	■	■	■	■	■		■	
Sport	■	■	■		■	■	■	
Duvel	■	■					■	
Outdoor 	■	■	■		■		■	
Hygiene 	■	■	■		■		■	
Eco 40-60	■		■				■	

1) Nastavite hitrost ožemanja. Prepričajte se, da je primerna za vrsto tkanine, ki jo perete. Če nastavite možnost Brez ožemanja, je na voljo samo faza izčrpavanja.

Ustrezna pralna sredstva za programe pranja

Program	Univerzalni prašek 1)	Univerzalno tekoče pralno sredstvo	Tekoče pralno sredstvo za barvasto perilo	Občutljivo volneno perilo	Posebno
FullWash 45'	▲	▲	--	--	--
Cottons	▲	▲	▲	--	--
Synthetics	▲	▲	▲	--	--
Delicates	--	--	--	▲	▲
Wool/Silk  	--	--	--	▲	▲
Intense Clean	▲	▲	▲	--	--
Jeans	--	--	▲	▲	▲
Sport	--	▲	▲	--	▲
Duvel	--	--	--	▲	▲
Outdoor 	--	--	--	▲	▲
Hygiene 	▲	▲	--	--	▲

Program	Univerzalni prašek 1)	Univerzalno tekoče pralno sredstvo	Tekoče pralno sredstvo za barvasto perilo	Občutljivo volneno perilo	Posebno
Eco 40-60	▲	▲	▲	--	--

1) Pri temperaturah, višjih od 60 °C, je priporočena uporaba pralnega sredstva.

-- = ni priporočeno ▲ = priporočeno

8.2 Woolmark Premium Wool Care - modra





Postopek pranja volne tega stroja so odobrili in preizkusili pri podjetju Woolmark za pranje volnenih oblačil z oznako »ročno pranje«, pod pogojem, da so izdelki oprani v skladu z navodili na etiketi oblačila in tistimi, ki jih je izdal proizvajalec tega pralnega stroja. M1145

9. NASTAVITVE

9.1 Zvočni signali

Ta naprava ima različne zvočne signale, ki se oglasijo:

- Ob vklopu naprave (poseben kratek zvok).
- Ob izklopu naprave (poseben kratek zvok).
- Ob dotiku tipk (klik).
- Ob napačni izbiri (3 kratki zvoki).
- Program je zaključen (zaporedje zvokov približno eno minuto).
- V primeru napake v delovanju naprave (zaporedje kratkih zvokov približno 5 minut).



Za **izklop/vklop** zvočnih signalov ob zaključku programa se za približno dve sekundi sočasno dotaknite tipk  in .



Če izklopite zvočne signale, ti še naprej delujejo v primeru napake v delovanju naprave.

9.2 Varovalo za otroke



S to funkcijo lahko otrokom preprečite igranje z upravljalno ploščo.

Za **vklop/izklop** te funkcije držite pritisnjeno tipko , dokler se na prikazovalniku ne  **prikaže/izgine** z njega.

Naprava po izklopu privzeto izbere to funkcijo. Funkcija varovala za otroke morda ne bo na voljo nekaj sekund po vklopu naprave.

9.3 Trajno Dodatno izpiranje

S to možnostjo lahko trajno nastavite dodatno izpiranje, ko nastavite nov program.

- Za **vklop/izklop** te funkcije držite pritisnjeno tipko , dokler se na prikazovalniku ne  **prikaže/izgine indikator**.

9.4 Števec ur delovanja

Skupni čas delovanja naprave lahko vidite v urah, od prvega vklopa. Ta vrednost šteje čas

delovanja ciklov (ne vključuje premorov, zamika vklopa). Za prikaz te vrednosti nadaljujte na naslednji način:

1. Vključite napravo s pritiskom gumba:Vklop/Izklop ①
2. Gumb za izbiro programa zavrtite na kateri koli program.
3. Pritisnite in nekaj sekund držite gumba ↓ in ⌚ (v 10 sekundah po vklopu). Po teh 10 sekundah kombinacija tipk vklopi in izklopi zvočne signale.)
4. Po 3 sekundah se na prikazovalniku prikaže skupno število ur delovanja naprave: npr. 1276 ur, za 2 sekundi se na prikazovalniku prikaže beseda Hr, za 2 sekundi se prikaže številka 12 (za tisočice in stotice) in število 76 (za desetice in enice).



Če postopek ne deluje (zaradi časovne prekinitve, napačnega položaja gumba za izbiro programa ali kombinacije napačnih tipk), izklopite napravo in od začetka ponovite zaporedje.

9.5 Tovarniška ponastavitev

Ta funkcija omogoča obnovitev tovarniških privzetih možnosti. Za **vklop** te funkcije upoštevajte spodnje korake:

1. Vključite napravo s pritiskom gumba ①.
2. Gumb za izbiro programa zavrtite na kateri koli program.
3. Pritisnite in nekaj sekund držite gumba ⌚ in ⏏ (v 10 sekundah po vklopu). Po teh 10 sekundah kombinacija tipk vklopi in izklopi zvočne signale.)
4. Na prikazovalniku se za približno 5 sekund prikaže - - -.



Če postopek ne deluje (zaradi časovne prekinitve, napačnega položaja gumba za izbiro programa ali kombinacije napačnih tipk), izklopite napravo in od začetka ponovite zaporedje.

10. DNEVNA UPORABA



OPOZORILO!

Oglejte si poglavja o varnosti.

10.1 Vklp naprave

1. Povezava omrežnega vtiča z omrežno vtičnico.
2. Odprite pipo za vodo.
3. Za nekaj sekund pridržite tipkoVklop/Izklop ①, da vključite napravo. Zaslišali boste kratek zvočni signal.

10.2 Vstavljanje perila

1. Odprite pokrov aparata.

2. Pritisnite tipko **A**.

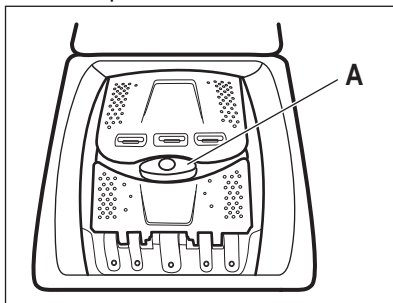

Boben se samodejno odpre.

3. Posamezno perilo dajte v boben.
4. Preden oblačila položite v napravo, jih stresite.
5. Zaprite boben in pokrov.

⚠ POZOR!

- Pazite, da v boben ne boste dali preveč perila.
- Pazite, da se perilo ne zatakne med tesnilom in aparatom ter da pravilno zaprete boben.
- Pomivanje močno zamaščenih, mastnih madežev ali uporaba dišav lahko poškoduje gumijaste dele naprave.

10.3 Predelki za pralno sredstvo. Uporaba pralnega sredstva in dodatkov

1. Odmerite določeno količino pralnega sredstva in mehčalca.
2. Pralno sredstvo in mehčalec dajte v ustrezna predelka.



Vedno upoštevajte navodila z embalaže pralnih sredstev.

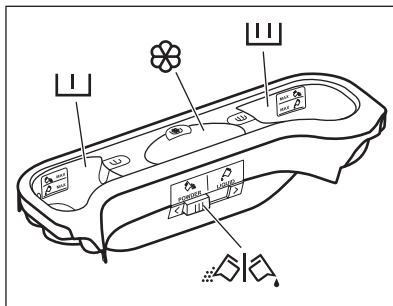

-
- I** Predelka za pralno sredstvo za fazo predpranja.
Oznaki MAX sta najvišji ravni količine pralnega sredstva (v prahu ali tekočini).
-
- II** Predelka za pralno sredstvo za fazo pranja.
Oznaki MAX sta najvišji ravni količine pralnega sredstva (v prahu ali tekočini).
-
- III** Predelka za tekoče dodatke (mehčalec, škrob).
Oznaka **M** pomeni najvišjo raven količine tekočih dodatkov.
-
- IV** Loputa za pralni prašek ali tekoče pralno sredstvo.
-

10.4 Tekoče pralno sredstvo ali pralno sredstvo v prahu.

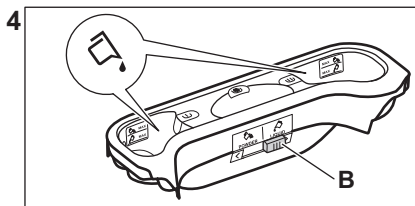
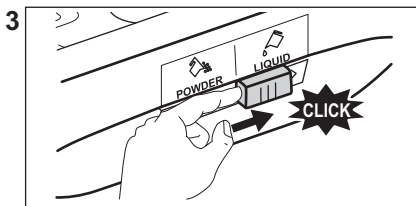
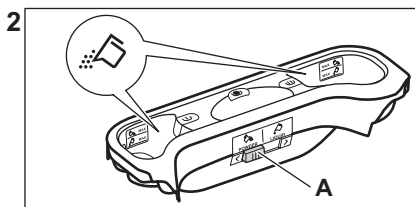
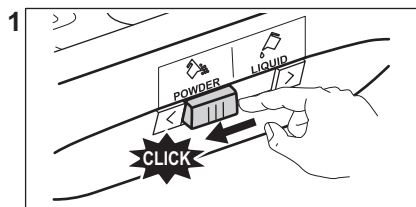

- Položaj **A** za pralno sredstvo v prahu (tovarniška nastavev).
- Položaj **B** za tekoče pralno sredstvo.



Ob uporabi tekočega pralnega sredstva:

- Ne uporabljajte želatinskih ali gostih tekočih pralnih sredstev.
- Tekočina ne sme presegati največje dovoljene ravni.
- Ne nastavite funkcije zakasnjenega vklopa.

10.5 Nastavev programa

1. Obrnite gumb za izbiro programa, da izberete zeleni program pranja.

Indikator tipke Začetek/Premor  utripa. Prikazovalnik prikazuje trajanje programa.

2. Če želite spremeniti temperaturo in/ali število vrtljajev centrifuge, se dotaknite ustrezne tipke.
3. Po potrebi z dotikom ustreznih tipk nastavite eno ali več funkcij.





Če izbira **ni mogoča**, se oglasi zvočni signal.

10.6 Dodatne informacije o vsakodnevni uporabi

Zaznavanje količine perila SensiCare System

Tehnologija SensiCare samodejno prilagodi trajanje programa perilu v bobnu za doseg odličnih rezultatov pranja v najkrajšem možnem času. Po približno 30 sekundah se začne polnjenje z vodo. Zaznavanje SensiCare se izvede samo pri celotnih programih pranja in če trajanje programa ni skrajšano.



Zagon programa

Dotaknite se tipke Začetek/Premor , da vklopite program. Povezani indikator preneha utripati in sveti. Program se začne, pokrov je zaklenjen. Na prikazovalniku se prikaže indikator .

Začetek programa z zamikom vklopa

1. Zadržite tipko Zamik, dokler se na prikazovalniku ne prikaže zeleni zamik vklopa.
2. Dotaknite se tipke Začetek/Premor . Pokrov naprave se zaklene in začne se odštevanje časa zamika vklopa. Ko se odštevanje konča, se program samodejno začne.

Prekinitev programa in spreminjanje funkcij.



1. Med izvajanjem programa lahko spremenite samo nekatere funkcije. Dotaknite se tipke Začetek/Premor .
2. Spremenite funkcije. Informacije na prikazovalniku se ustrezno spreminjajo.
3. Ponovno se dotaknite Začetek/Premor . Program pranja se nadaljuje.

Preklic trenutnega programa

- Pritisnite tipko Vklop/Izklop za preklic programa in izklop naprave. Ponovno pritisnite za vklop naprave.
- Izbirni gumb zavrtite v položaj za ponastavitev, da vklopite napravo • . Počakajte 2 sekundi. Zdaj lahko nastavite nov program pranja.

Izčrpanje vode po koncu cikla

Če ste izbrali program ali funkcijo, ki ne izčrpa vode zadnjega izpiranja, ne pozabite izprazniti vode, da lahko odprete pokrov.

- Pritisnite tipko Ožemanja za znižanje števila vrtljajev centrifuge, ki ga predlaga naprava
- Pritisnite Začetek/Premor 
- Ko je program zaključen in indikator zaklenjenega pokrova  ugasne, lahko odprete pokrov.
- Pritisnite tipko Vklop/Izklop za izklop naprave.

Funkcija stanja pripravljenosti

Funkcija stanja pripravljenosti samodejno izklopi napravo za zmanjšanje porabe energije.

11. SKRIB IN ČIŠČENJE

OPOZORILO!

Oglejte si poglavja o varnosti.



Pozorno preberite poglavje za najboljše vzdrževanje in nego.

11.1 Razpored občasnega čiščenja

Občasno čiščenje pomaga podaljšati življenjsko dobo naprave.

Po koncu vsakega programa naj ostanejo pokrov in vrata bobna malo priprta, da omogočite kroženje zraka in posušite notranjost naprave: s tem boste preprečili nastanek plesni in neprijetnih vonjav.

Če naprave ne uporabljate dalj časa: zaprite pipo in odklopite napravo.

Orientacijski razpored občasnega čiščenja:

Odstr. vodnega kamna	Dvakrat letno
Vzdrževalno pranje	Enkrat mesečno
Čiščenje tesnila pokrova	Vsaka dva meseca
Čiščenje bobna	Vsaka dva meseca

Čiščenje predala za pralno sredstvo	Vsaka dva meseca
-------------------------------------	------------------

Čiščenje filtra odtočne črpalke	Dvakrat letno
---------------------------------	---------------

Čiščenje filtra v cevi za dovod vode in filtra v ventilu	Dvakrat letno
----------------------------------------------------------	---------------

V naslednjih odstavkih je razloženo, kako morate čistiti vsak del.

11.2 Odstranjevanje tujkov



Pred zagonom programa preverite, ali so vsi žepi prazni in ohlapni predmeti zapeti.

Odstranite vse tujke (kot so kovinske sponke, gumbi, kovanci itd.), ki jih morda najdete v filterih in bobnu. Preberite si odstavke »Čiščenje bobna«, »Čiščenje odtočne črpalke« in »Čiščenje filtra v cevi za dovod vode in filtra v ventilu«. Bodite previdni z zavesami. Odstranite kaveljčke in zavesne položite v pralno vrečo ali prevleko za blazino. Po potrebi se obrnite na pooblaščen servisni center.

11.3 Čiščenje zunanjih površin

Napravo čistite le z blagim milom in toplo vodo. Povsem posušite vse površine. Ne uporabljajte grobih gobic ali abrazivnih materialov.

POZOR!

Ne uporabljajte alkohola, topil ali kemičnih izdelkov.

POZOR!

Kovinskih površin ne čistite s čistili na osnovi klora.

11.4 Odstr. vodnega kamna



Če je trdota vode na vašem območju visoka ali srednja, priporočamo, da uporabite sredstvo za odstranjevanje vodnega kamna za pralne stroje.

Redno pregledujte bobnen, da preverite morebitno prisotnost vodnega kamna.

Običajna pralna sredstva že vsebujejo sredstva za mehčanje vode, vendar priporočamo, da zaženete program s praznim bobnom in sredstvom za odstranjevanje vodnega kamna.



Vedno upoštevajte navodila na embalaži izdelka.

11.5 Vzdrževalno pranje

Ponavljajoča in dolgotrajna uporaba programov z nizko temperaturo lahko povzroči kopičenje pralnega sredstva, ostankov kosmov in rast bakterij v bobnu in kadi. Zaradi tega lahko nastanejo neprijetne vonjave in plesen. Če želite odstraniti te ostanke in očistiti notranjost naprave, redno

izvajajte vzdrževalno pranje (vsaj enkrat na mesec).



Oglejte si razdelek »Čiščenje bobna«.

11.6 Čiščenje bobna

Redno pregledujte bobnen, da preprečite nastajanje rje.

Očistite bobnen s posebnim čistilom za nerjavno jeklo.



Vedno upoštevajte navodila na embalaži izdelka.

Za temeljito čiščenje:

- Iz bobna odstranite vse perilo.
- Zaženite program Cottons z najvišjo temperaturo. V prazen bobnen natresite majhno količino praška, da izperete morebitne ostanke.

11.7 Tesnilo pokrova

Redno pregledujete tesnilo in povsem izpraznite notranjost. Po potrebi ga očistite s čistilnim sredstvom, ki vsebuje amonijak, ne da bi opraskali površino tesnila.



Vedno upoštevajte navodila z embalaže izdelka.

11.8 Čiščenje predala za pralno sredstvo

Za preprečitev morebitnih ostankov praška ali strjenega mehčalca in/ali tvorbe plesni v predalu za pralno sredstvo, na vsaka dva meseca opravite postopek čiščenja, pojasnjen z naslednjimi diagrami:

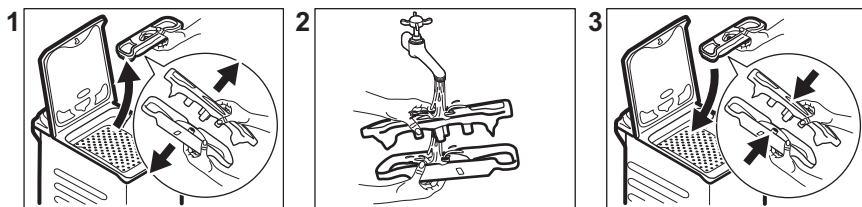

11.9 Čiščenje filtra odtočne črpalke

Redno pregledujte filter odtočne črpalke in poskrbite, da bo čist.

- Iztaknite omrežni vtič iz vtičnice.
- Črpalke ne čistite, če je voda v napravi vroča. Počakajte, da se voda ohladi.
- Filtra ne odstranjajte med delovanjem naprave.
- Filter počasi in nežno odvijte, dokler voda ne preneha iztekati. Po izčrpanju vode lahko filter povsem odvijete.

Odtočno črpalno očistite, če:

- Naprava ne izčrpa vode.
- Se bobnenje obrača.
- Naprava povzroča neobičajen hrup zaradi zamašitve odtočne črpalke.
- Se na prikazovalniku izpiše opozorilna koda **E20**.

Za čiščenje filtra črpalke upoštevajte naslednje diagrame:

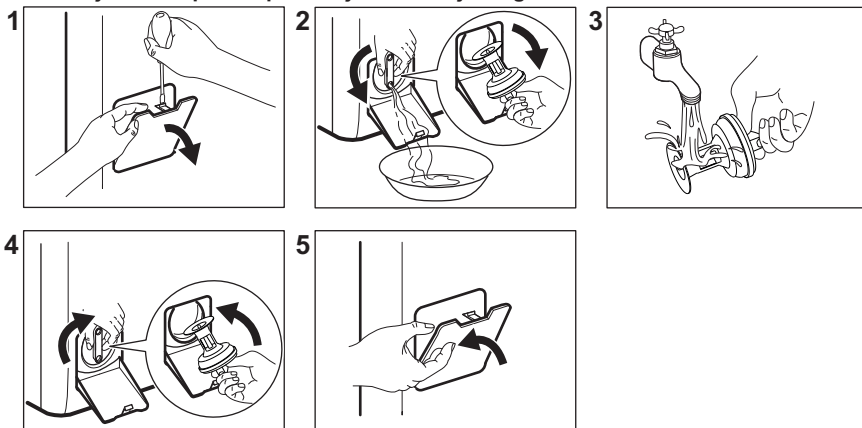

V bližini imejte krpo za brisanje vode, ki bo iztekla ob odstranitvi filtra.

11.10 Čiščenje cevi za dovod vode in filtrov ventilov

Dvakrat na leto je priporočljivo očistiti filtre cevi za dovod vode in ventila, da odstranite ostanke, ki so se sčasoma nabrali: Za čiščenje filtrov upoštevajte naslednje diagrame:

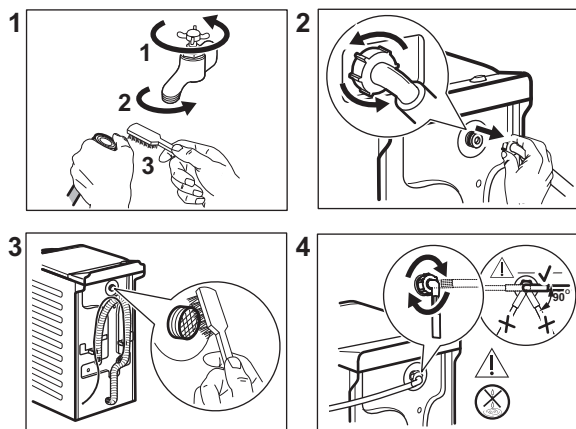

11.11 Črpanje v sili

Če naprava ne more izčrpati vode, opravite isti postopek, ki je opisan v odstavku »Čiščenje filtra na odtoku«. Po potrebi očistite črpalko.

Ko vodo izčrpate s pomočjo postopka za črpanje v sili, morate znova vklopiti odtočni sistem:

1. V predelek za glavno pranje predala za pralno sredstvo vlijete 2 litra vode.
2. Zaženite program za črpanje vode.

11.12 Zaščita pred zmrzaljo

Če je naprava nameščena na mestu, kjer je lahko temperatura okrog 0 °C ali pade pod ničlo, odstranite preostalo vodo iz cevi za dovod vode in odtočne črpalke.

1. Iztaknite vtič iz omrežne vtičnice.
2. Zaprite pipo.
3. Konca cevi za dovod vode položite v posodo in pustite, da voda odteče iz cevi.
4. Izpraznite odtočno črpalko. Oglejte si postopek za črpanje v sili.
5. Ko je odtočna črpalka prazna, znova namestite cev za dovod vode.

⚠ OPOZORILO!

Pred ponovno uporabo naprave se prepričajte, da je temperatura višja od 0 °C.

Proizvajalec ni odgovoren za škodo, nastalo zaradi nizkih temperatur.

12. VREDNOSTI PORABE

12.1 Opomba



Koda QR na energijski nalepki z naprave zagotavlja spletno povezavo do informacij, povezanih z delovanjem naprave, v podatkovni bazi EU EPREL. Energijsko nalepko hranite za referenco skupaj z navodili za uporabo in vsemi drugimi dokumenti, ki so priloženi tej napravi.

Iste informacije lahko v bazi EPREL najdete tudi s pomočjo povezave <https://eprel.ec.europa.eu> ter imena modela in številke izdelka, ki ju najdete na ploščici za tehnične navedbe naprave.



Vrednosti in trajanje programa se lahko razlikujejo glede na različne pogoje (npr. sobno temperaturo, temperaturo in tlak vode, količino in vrsto perila, napajalno napetost) in tudi če spremenite privzeto nastavitve programa.

12.2 V skladu z Uredbo Komisije (EU) 2019/2023 in vsemi novimi spremljajočimi standardi na sodelujočih trgih (*)

Eco 40-60 program	kg	kWh	Litri	hh:mm	% 1)	°C	obr./ min ²)
Polna napolnjenost	6	0.690	51	3:15	53.00	41	1251
Polovična napolnjenost	3	0.235	40	2:35	53.00	25	1251
Četrtrinska napolnjenost	1,5	0.145	33	2:35	54.00	23	1251

1) Preostala vlaga ob koncu faze ožemanja. Višja kot je hitrost ožemanja, večji je hrup in nižja je vsebnost preostale vlage.

2) Največja hitrost ožemanja.

12.3 Splošni programi



Te vrednosti so samo orientacijske.

Program	kg	kWh	Litri	hh:mm	% 1)	°C	obr./ min ²)
Cottons ³⁾ 90 °C	6	2.500	90	4:10	53.00	85	1300
Cottons 60 °C	6	1.600	85	3:50	53.00	55	1300

Program	kg	kWh	Litri	hh:mm	% 1)	°C	obr./ min ²)
Cottons 20 ⁴⁾ 20 °C	6	0.300	70	3:10	53.00	20	1300
Synthetics 40 °C	3	0.550	50	2:10	35.00	40	1200
Delicates ⁵⁾ 30 °C	2	0.350	50	1:00	35.00	30	1200
Wool/Silk 30 °C	1,5	0.200	45	1:10	30.00	30	1200

(*) Predpisi Združenega kraljestva o okoljsko primerni zasnovi izdelkov, povezanih z energijo, in predpisi o energetskih informacijah; ukrajinski odlok 834/2023; AS/NZS2040 in AS/NZS6400
Temperature in obremenitve se nastavijo samodejno in morda niso vidne za vse modele.

- 1) Preostala vlaga ob koncu faze ožemanja. Višja kot je hitrost ožemanja, večji je hrup in nižja je vsebnost preostale vlage.
- 2) Referenčni indikator hitrosti ožemanja.
- 3) Primerno za pranje močno umazanega perila.
- 4) Primerno za pranje malo umazanega bombažnega, sintetičnega in mešanega perila.
- 5) Deluje tudi kot kratek cikel pranja za malo umazano perilo.

Izklop (W)	Stanje pripravljenosti (W)	Zakasnen vklop (W)
0,50	0,50	4,00

Čas do izklopa/stanja pripravljenosti je največ 15 minut.

13. HITRI VODNIK

13.1 Vsakodnevna uporaba

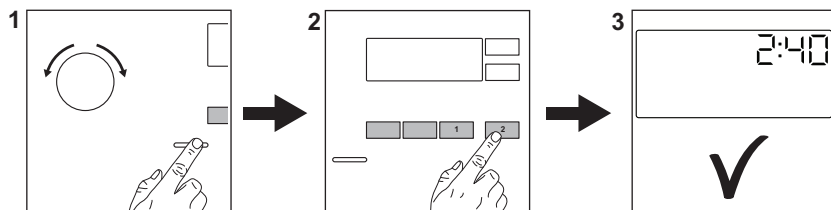

Vtaknite vtič v vtičnico.

Odprite pipo.

Vstavite perilo.

Vlijte pralno sredstvo in drugo sredstvo v ustrezni predelek predala za pralno sredstvo.

1. Pritisnite tipko **Vklop/Izklop** ① za vklop naprave. Obrnite gumb za izbiro programa, da nastavite želeni program.
2. Z ustreznimi tipkami nastavite zelene funkcije (1). Za zagon programa se dotaknite tipke **Začetek/Premor** ▶|| (2).

3. Naprava se zažene.

Po koncu programa odstranite perilo.

Pritisnite tipko **Vklop/Izklop**  za izklop naprave.

13.2 Vzdrževanje in čiščenje

Občasno čiščenje pomaga podaljšati življenjsko dobo naprave.

Po koncu vsakega programa naj ostane pokrov bobna malo priprt, da omogočite kroženje zraka in posušite notranjost naprave: s tem boste preprečili nastanek plesni in neprijetnih vonjav.

Če naprave ne uporabljate dalj časa: zaprite pipo in odklopite napravo.

Odstr. vodnega kamna	Dvakrat letno
Vzdrževalno pranje	Enkrat mesečno
Čiščenje tesnila pokrova	Vsaka dva meseca
Čiščenje bobna	Vsaka dva meseca
Čiščenje predala za pralno sredstvo	Vsaka dva meseca

Čiščenje filtra odtočne črpalke

Dvakrat letno

Čiščenje filtra v cevi za dovod vode in filtra v ventilu

Dvakrat letno

Odstranite plastične dele, še posebej okrog predala za pralno sredstvo, odstranite odvečne madeže.

V naslednjih odstavkih je razloženo, kako morate čistiti posamezen del.

Odstranjevanje tujkov



Pred zagonom programa preverite, ali so vsi žepi prazni in ohlapni predmeti zapeti.

Odstranite vse tujke (kot so kovinske sponke, gumbi, kovanci itd.), ki jih morda najdete v filtrih in bobnu. Po potrebi se obrnite na pooblaščen servisni center.



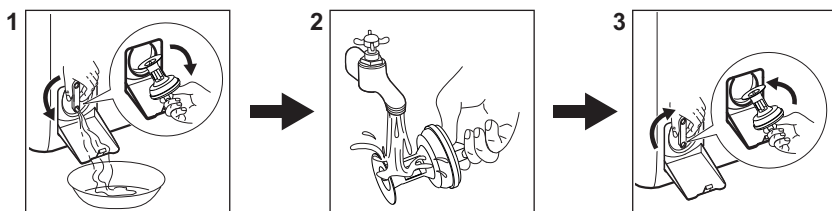

Čiščenje filtra odtočne črpalke

Filter čistite redno, še posebej pa, če se na prikazovalniku prikaže opozorilna koda **E20**.



13.3 Programi

Program	Količina perila	Opis izdelka
FullWash 45'	6 kg	Mešane tkanine, idealne za barvne bombažne in sintetične tkanine ter vsakodnevno nošenje z rahlo stopnjo umazanosti. Ta program bo pri 30 °C opral v samo 45 minutah.
Cottons	6 kg	Belo in barvno bombažno perilo. Popolno za običajno in močno umazano perilo.
Synthetics	3 kg	Sintetično ali mešano perilo.
Delicates	2 kg	Občutljivo perilo, kot je perilo iz akrila, viskoze in poliestra.

Program	Količina perila	Opis izdelka
Wool/Silk  	1,5 kg	Volna, ki se lahko pere strojno, volna za ročno pranje in občutljive tkanine.
Rinse	6 kg	Vse tkanine razen volnenih in zelo občutljivih. Program za izpiranje in ožemanje.
Spin/Drain	6 kg	Vse tkanine razen volnenih in zelo občutljivih. Program za ožemanje in črpanje vode.
Intense Clean	6 kg	Kombinezoni, pajaci in delovna oblačila. Intenzivni cikel s fazo predpranja za odstranjevanje umazanije in trdih delcev.
Jeans	2 kg	Oblačila iz denima in perilo iz jerseyja.
Sport	3 kg	Športna oblačila.
Duvet	2 kg	Odeja iz sintetike, posteljno pregrinjalo, prešita odeja.
Outdoor 	2 kg ¹⁾ 1 kg ²⁾	Sodobna oblačila za šport in dejavnosti na prostem.
Hygiene  	6 kg	Belo bombažno perilo. Ta program odstrani več kot 99,99 % bakterij in virusov ³⁾
Eco 40-60 ⁴⁾	6 kg	Bel in barvast bombaž. Običajno umazano perilo.

1) Program pranja.

2) Program pranja in impregnacijska faza.

3) Testirano za Staphylococcus aureus, Enterococcus faecium, Candida albicans, Pseudomonas aeruginosa in MS2 Bacteriophage na zunanjem testu, ki ga je opravil Swisstatest Testmaterialien AG leta 2021 (Poročilo o preizkusu št. 202120117).

4) V skladu z Uredbo Komisije (EU) 2019/2023 in ukrajinskim odlokom 834/2023 lahko ta program pri 40 °C opere običajno umazano bombažno perilo, za katerega je proizvajalec navedel, da je primerno za pranje pri 40 °C ali 60 °C. Temperatura ni prikazana in vidna, nastavljena je samodejno.



- Za doseženo temperaturo v perilu, trajanje programa in druge podatke si oglejte poglavje »Vrednosti porabe«.
- Najučinkovitejši programi v smislu porabe energije so običajno tisti, ki delujejo pri nižjih temperaturah in trajajo dlje.

Če napravo napolnite z največjo količino perila, ki je navedena za vsak program,

zmanjšate porabo energije in porabo vode.

Ustrezna pralna sredstva za programe pranja

Program	Univerzalni prasek 1)	Univerzalno tekoče pralno sredstvo	Tekoče pralno sredstvo za barvasto perilo	Občutljivo volneno perilo	Posebno
FullWash 45'	▲	▲	--	--	--
Cottons	▲	▲	▲	--	--

Program	Univerzalni prašek 1)	Univerzalno tekoče pralno sredstvo	Tekoče pralno sredstvo za barvasto perilo	Občutljivo volneno perilo	Posebno
Synthetics	▲	▲	▲	--	--
Delicates	--	--	--	▲	▲
Wool/Silk 	--	--	--	▲	▲
Intense Clean	▲	▲	▲	--	--
Jeans	--	--	▲	▲	▲
Sport	--	▲	▲	--	▲
Duvet	--	--	--	▲	▲
Outdoor 	--	--	--	▲	▲
Hygiene 	▲	▲	--	--	▲
Eco 40-60	▲	▲	▲	--	--

1) Pri temperaturah, višjih od 60 °C, je priporočena uporaba pralnega sredstva.

-- = ni priporočljivo ▲ = priporočeno

13.4 Vrsta in količina pralnega sredstva

- Uporabljajte samo pralna in druga sredstva, ki so posebej namenjena pranju v pralnem stroju. Najprej upoštevajte naslednja splošna pravila:
 - pralne praške (tudi tablete in enoodmerna pralna sredstva) za vse vrste tkanin, razen občutljivih. Za belo perilo in razkuževanje perila uporabljajte pralni prašek, ki vsebuje belilo,
 - tekoča pralna sredstva (tudi enoodmerna pralna sredstva), po možnosti za programe pranja pri nižjih temperaturah (največ 60 °C) za vse vrste tkanin ali posebna sredstva samo za volno.
- Ne mešajte različnih vrst pralnih sredstev.

- Uporabite manj pomivalnega sredstva, če:
 - perete majhno količino perila,
 - je perilo malo umazano,
 - se pralno sredstvo med pranjem zelo peni.
- Ko uporabljate tablete ali kapsule za pralno sredstvo, jih vedno vstavite v boben, ne v predal za pralno sredstvo, in upoštevajte priporočila proizvajalca.

Premajhna količina pralnega sredstva lahko povzroči naslednje:

- nezadovoljive rezultate pranja,
- posivitev perila,
- mastna oblačila,
- plesen v napravi.

Prevelika količina pralnega sredstva lahko povzroči naslednje:

- penjenje,
- slabši učinek pranja,
- slabše izpiranje,
- večji negativni vpliv na okolje.

14. OPOZORILNE KODE IN MOŽNE OKVARE

Naprava se med uporabo ne zažene ali zaustavi. Najprej poskusite najti rešitev težave (oglejte si razpredelnice).

OPOZORILO!

Pred kakršnimi koli preverjanji izklopite napravo.

Problem	Možna rešitev
E 10 Naprava se z vodo ne napolni pravilno.	<ul style="list-style-type: none">• Preverite, ali je pipa odprta.• Prepričajte se, da tlak v vodovodnem omrežju ni prenizek. Za te podatke se obrnite na lokalno komunalno podjetje.• Prepričajte se, da pipa ni zamašena.• Prepričajte se, da cev za dovod vode ni prepognjena, poškodovana ali ukrivljena.• Prepričajte se, da je dovodna vodovodna cev ustrezno priključena.• Prepričajte se, da filter na dovodni cevi in filter na ventilu nista zamašena.
E20 Naprava ne izčrpa vode.	<ul style="list-style-type: none">• Prepričajte se, da sifon umivalnika ni zamašen.• Prepričajte se, da cev za odvod vode ni prepognjena ali ukrivljena.• Prepričajte se, da odtočni filter ni zamašen. Filter po potrebi očistite.• Prepričajte se, da je cev za odvod vode ustrezno priključena.• Nastavite program črpanja, če ste nastavili program brez faze črpanja.• Nastavite program črpanja, če ste nastavili funkcijo, ki se zaključi z vodo v kadi.
E91 Notranja napaka. Ni komunikacije med elektronskimi elementi naprave.	<ul style="list-style-type: none">• Program se ni zaključil pravilno ali pa se je naprava prezgodaj ustavila. Napravo izklopite in jo ponovno vklopite.• Če se ponovno prikaže opozorilna koda, se obrnite na pooblaščen servisni center.
EKO Električno napajanje je nestabilno.	<ul style="list-style-type: none">• Počakajte, da se električno napajanje stabilizira.
EFO Vključen je zaščitni sistem za zaporo vode.	<ul style="list-style-type: none">• Izključite napravo in zaprite pipo. Obrnite se na pooblaščen servisni center.

Če se težava nadaljuje, se obrnite na pooblaščen servisni center. Potrebni podatki za servisni center se nahajajo na ploščici za tehnične navedbe

* Nekatere opozorilne kode morda ne bodo na voljo. Informacije se lahko spremenijo brez predhodnega obvestila.

15. SKRB ZA OKOLJE

Reciklirajte materiale, označene s simbolom . Embalažo odložite v ustrezne zabojnike za reciklažo. Pomagajte varovati okolje in zdravje ljudi z recikliranjem odpadkov

električnih in elektronskih naprav. Naprave, označene s simbolom,  skupaj z gospodinjskimi odpadki. Izdelek vrnite krajevemu obratu za recikliranje ali se obrnite na občinsko službo.







electrolux.com

135933730-A-132026



CE